

MA MA
ELEKTRONİK

Kullanım Kılavuzu



www.maelektronik.com.tr

MS3663S

46000001

□ İÇİNDEKİLER

• Cihaz Özellikleri	3
• Güvenlik Uyarıları	4
• Tuş Takımı ve Arka Bağlantılar	7
• Cihazın Çalıştırılması	8
• Uzaktan Kumanda Tuş Fonksiyonları	9
• İlk Kurulum	10
• Giriş Kaynağı Seçimi	11
• Arama Menüsü	11
• Kanal Menüsü	12
• Program Rehberi	18
• Resim Menüsü	19
• Ses Menüsü	20
• Zaman Menüsü	21
• Kilit Menüsü	22
• Kurulum Menüsü	23
• Medya	24
Resim	24
Müzik	25
Film	25
Text	26
• Sorun Giderme	27
• Teknik Özellikler	28
• Ürün Özellikleri	29
• Kurulum Şeması	29

❑ CİHAZ ÖZELLİKLERİ

SAYIN MÜŞTERİMİZ

Lütfen devam etmeden önce kullanma kılavuzunu dikkatlice okuyunuz.

Cihaz aşağıdaki özelliklere sahiptir:

- Tam fonksiyonlu uzaktan kumanda
- Ekranda gerçekleştirilen işlemler için tüm menü ve komutları görüntüleme (Ekran görüntüsü üzerinde)
- Çok Dilli OSD menü desteği
- 100 analog kanal hafızası **(Opsiyonel)**
- Otomatik arama seçeneği
- Programlanabilir AÇMA/KAPAMA zamanı
- Yayın sonrası otomatik Stand-by
- Otomatik görüntü formatı Otomatik, 4:3, 16:9, Yakınlaştırma 1 veya Yakınlaştırma 2) tanımlama
- 1000 kanal hafızalı hızlı teleteks
- HDMI girişi ile dijital bağlantı
- USB girişinden ses, resim ve film dosyaları oynatma
- 4000 dijital kanal hafızası **(Opsiyonel)**
- CI modül
- AV girişi
- YPbPr girişi
- Scart girişi
- Kulaklık çıkışı
- Dijital Ses SPDIF çıkışı
- DVB T2/C **(Opsiyonel)**
- DVB T2/C/S2 **(Opsiyonel)**
- DVB S2 **(Opsiyonel)**

	DİKKAT ELEKTRİK ŞOKU RİSKİ AÇMAYIN	
<p>UYARI: ELEKTRİK ŞOKU TEHLİKESİNDEN KAÇINMAK İÇİN, KAPAĞI (VEYA ARKASINI) AÇMAYIN. CİHAZDA KULLANICIYININ ONARABİLECEĞİ PARÇALAR BULUNMAZ. SERVİS İŞLEMLERİ İÇİN, YETKİLİ PERSONELE DANIŞIN.</p>		



Bu işaret, cihazın içerisinde bulunan yalıtılmamış malzemenin elektrik çarpmalarına sebep olabileceğini göstermek amacıyla kullanılmıştır.



Bu işaret, cihazın kılavuzunda önemli kullanım ve bakım (servis) talimatları olduğuna dair kullanıcıyı uyarmak amacıyla kullanılmıştır.

- Yerel elektrik şebekesi voltajının setinizin arkasında bulunan kimlik etiketindeki voltajla uyduğundan emin olunuz.
- Bu Cihaz seti 1. sınıf bir cihazdır. Topraklanmış bir duvar prizine bağlanması gerekir.
- Cihaz setinin parçaları ısıya karşı duyarlıdır. Maksimum ortam sıcaklığı 40°C'yi geçmemelidir.
- Yeterli havalandırmayı sağlamak için, ürünü çevresinde en az 10 cm'lik açıklık kalacak şekilde yerleştiriniz.
- Cihaz setinin arkasındaki veya yanlarındaki havalandırma deliklerini kapatmayınız. Havalandırma deliklerini gazete, masa örtüsü, perde gibi nesnelere örtmeyiniz.
- Cihazı ısı kaynaklarından (şömine vb) veya güçlü manyetik ve elektrik alan yaratan cihazlardan uzağa kurunuz.
- Setin kurulduğu odaların nemi 85% bağıl nemi geçmemelidir.
- Cihazınızı yerleştirirken direkt güneş ışığına maruz bırakmayınız.
- Cihazınızı mekanik titreşime ve darbeye maruz bırakmayınız.
- Cihazınızı tozlu ortamlara yerleştirmeyiniz.
- Cihazların üzerine su damlamaması veya sıçramaması gerekmektedir.
- Cihazın üzerine içi suyla dolu nesnelere (örneğin vazo) konulmamalıdır.
- Seti soğuk bir ortandan sıcak bir ortama taşıdığınızda ekranda (ve Cihaz setinin içindeki bazı parçalarda) yoğunlaşma görülebilir. Cihaz setini tekrar çalıştırmadan önce yoğunlaşmanın buharlaşmasını bekleyiniz.
- Cihaz setinin üzerinde bulunan düğmeler kullanılarak set çalıştırılabilir ve bekleme durumuna getirilebilir.
- Uzun bir süre boyunca cihazı kullanmayacaksanız, şebeke prizinden güç kablosunu çekiniz.
- Yıldırım fırtınalar esnasında, zararlı elektrik veya elektromanyetik dalgalanmalardan etkilenmemesi için Cihaz setini şebekeden ve antenden ayırmanızı tavsiye ederiz. Bu nedenle, şebeke ve anten prizlerini gerektiğinde çıkarabilecek gibi düzenleyiniz.
- Cihazın üzerine yanan mum gibi tutuşurma kaynaklı cisimler koymayınız.

Montaj

- Cihazı erişimi kolay bir prizden yakınına monte ediniz.
- Cihaz setini sabit ve düz yerlere yerleştiriniz.

Cihaz setinin duvara montesi

Uyarı: Bu işlem için iki kişi gereklidir.

Güvenli bir kurulumu sağlamak için, aşağıdaki güvenlik notlarına dikkat ediniz:

- Duvarın, Cihaz seti ve duvara monte düzeneğinin toplam ağırlığı taşıyabileceğini kontrol ediniz.
- Duvar montesi ile beraber gelen montaj talimatlarına uyunuz.
- Cihaz seti düz bir duvara kurulmalıdır.
- Duvarın malzemesine uygun vidalar kullandığınızdan emin olunuz.
- Cihaz setinin kablolarının üzerlerine takılmayacak şekilde yerleştirildiğinden emin olunuz.

Cihaz setlerimiz ile ilgili diğer tüm güvenlik talimatları burada da geçerlidir.

Dikkat;

Cihaz setinizi kurmadan önce, seti üstüne koymak istediğiniz yüzeyin ağırlığı taşıyabileceğinden emin olunuz. Seti kararsız bir yüzey üzerine (örneğin hareketli raf, bir bölmenin en ucu gibi) koymayınız ve televizyonun ön tarafının, üzerine oturduğu yüzeye sarkmadığından emin olunuz.

Cihazın Nakliyesi

- Cihaz setini taşımadan önce tüm kabloları sökünüz.
- Cihaz setini kaldırırken veya yerini değiştirirken alt kısımdan sıkıca tutunuz. LED panele baskı uygulamayınız.
- Cihaz setini taşıırken, sarsıntılara ve aşırı titreşimlere maruz bırakmayınız.
- Cihaz setini yerini değiştirirken yada herhangi bir neden için taşıırken, orijinal karton ve ambalaj malzemelerini kullanarak paketleyiniz.

LED panel

Bu üründe kullanılan malzemeler kırılabilir maddelerden yapılmıştır. Bu nedenle, ürün düştüğünde veya üzerine başka cisimlerle darbe uygulandığında kırılabilir. LED panel üstün bir teknoloji üründür ve size çok detaylı görüntüler sunar. Zaman zaman, ekranda aktif olmayan bir kaç piksel, sabit mavi, yeşil veya kırmızı olarak belirebilir. Bu durum ürünün performansını etkilemez.

Bakım

Temizlemeden önce TV'nin adaptörünü mutlaka prizden çekiniz. Ekranı temizlemek için LED paneli baskı yapmadan bir cam temizleyici ve yumuşak bir bez ve setin geri kalanı için de yumuşak bir deterjan kullanınız. Aseton, toluen veya alkol içeren temizlik maddeleri Cihazınızın LED paneline zarar verebilir. Cihazınızı temizlerken bu maddeleri içeren temizleyicileri kullanmayınız.

Önemli: Güçlü deterjanlar, alkol bazlı ve aşındırıcı ürünler kullanılması ekrana zarar verebilir. Arkadaki ve yanlardaki havalandırma deliklerinin tozunu sık sık alınız. Bu iş için çözücüler, aşındırıcı veya alkol bazlı ürünler kullanılması Cihaz setine zarar verebilir. Bu cihazın içerisine bir nesne veya sıvı girerse, hemen adaptörünü çekiniz ve yetkili servise kontrol ettiriniz. Cihazın içini kendi başınıza ve yetkisiz kişilere açtırmayınız, açmayınız, hem kendinizi hem de cihazı riske atarsınız.

Gerektiğinde Cihazınızı yeniden paketlemek için karton kutuyu ve orijinal paketleme malzemelerini saklayınız.

Çevre ve İnsan Sağlığına İlişkin Durumlar

AEEE Yönetmeliğine uygundur.

WEEE

Bu cihaz WEEE direktiflerine uygun olarak geri dönüşümü olan parçalardan oluştuğu için çöpe atılmaması gerekmektedir.



- Ürünün veya ambalajın üzerindeki bu sembol, bu ürünün bir ev atığı gibi muamele görmemesi gerektiğini belirtir. Bunun yerine elektrikli ve elektronik cihazların geri dönüşümü için uygun toplama noktalarına teslim edilmelidir. Bu ürünün doğru bir şekilde elden çıkarılmasını sağlayarak, uygunsuz bir elden çıkarma durumunda çevre ve insan sağlığı açısından doğacak potansiyel olumsuz sonuçların önlenmesine yardımcı olmuş olacaksınız. **Malzemelerin geri dönüşürülmesi doğal kaynakların korunmasına yardımcı olacaktır. Bu ürünün geri dönüşümü hakkında daha detaylı bilgi için lütfen yerel sivil büroları, ev atıkları imha hizmetleri veya ürünü satın aldığınız satıcı ile temasa geçiniz.**

- Prize ve adaptöre ıslak elle dokunmayınız.
- Yanma kokusu veya duman verdiğini fark ettiğinizde hemen adaptörün kablosunu prizden çekiniz.
- Cihazın arka kapağını kendi başınıza açmayınız. Aksi takdirde elektrik çarpmasına maruz kalabilirsiniz.
- Cihaz setinin dışarıya X-Ray ışınması vermesini önlemek için uygun şekilde koruma yapılmıştır. Kalifiye olmayan kişiler tarafından yapılan çalışmalar, yüksek voltaj kısmında değişiklik yapılması veya LED panelin üreticinin önerileri ile uyumayan bir model ile değiştirilmesi, X-Ray yayılmasında ciddi bir artışa neden olabilir. Üzerinde bu tür değişiklikler yapılmış bir set, ilk özelliklerini taşımamaktadır ve çalıştırılmamalıdır.
- Kulaklıklardan gelen gürültü ses basıncı işitme kaybına sebebiyet verebilir.
- Çevreye vereceği zararları göz önünde bulundurarak kullanılmış pilleri uygun çöp kutularına atınız.

Kullanım Hatalarına İlişkin Bilgiler

- Ürüne anten kablosunun içinden yağmur suyu geldiği zaman, ürüne her türlü sıvı temasları,
- Yanlış voltaj uygulanması, yüksek voltaj gelmesi,
- Yetkisiz kişiler tarafından yapılan müdahaleler,
- Ürünün tüketiciye tesliminden sonra oluşan düşürme ve çarpma kaynaklı arızalar, dış yüzeydeki kırılmalar ve çizilmeler kullanıcı hatasıdır.
- “Değerli Müşterimiz, Televizyonunuzda kullanım hatası ve dış etkenlerden doğan hasar durumunda, Müşteri İletişim Merkezimiz (0212 861 05 05) ile irtibata geçmenizi önemle tavsiye ediyoruz.”

Enerji Tüketimi Açısından Verimli Kullanıma İlişkin Bilgiler

- Cihaz setiniz çalışmadığı zamanlarda kumandadan kapatılmayıp adaptörü prizden çekilmelidir. Kumandadan kapatılması halinde Stand-By konumunda enerji tüketmeye devam eder.
- Ses düzeyinin düşük tutulması enerji tüketimini azaltır.

Kullanım ömrü 10 yıldır. Bu, ürünün tanımlandığı şekilde çalışabilmesi için gerekli yedek parçaları bulundurma süresidir.



□ TUŞ TAKIMI VE BAĞLANTILAR



□ ARKA BAĞLANTILAR

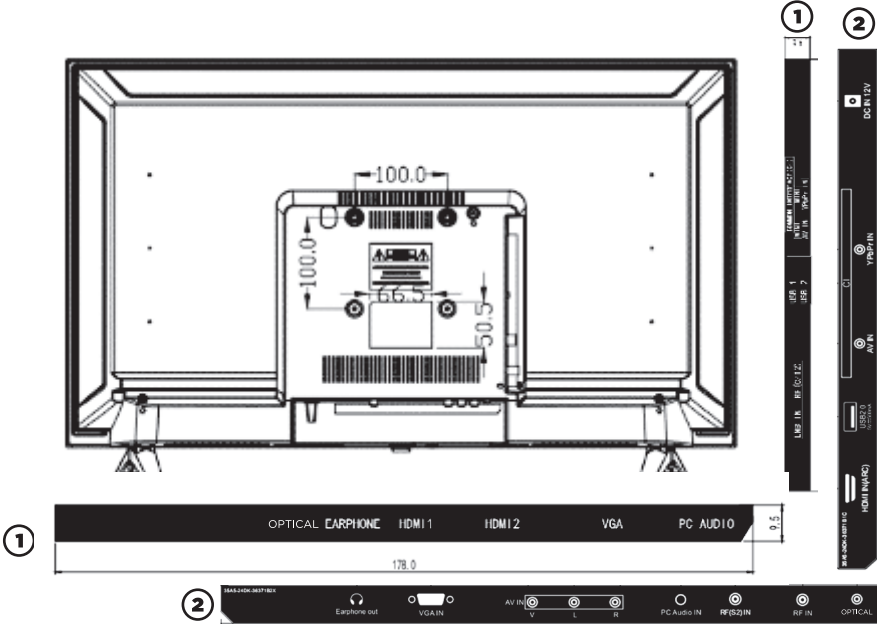

① 32" - 39" - 42" - 43"

② 24"

□ CİHAZIN ÇALIŞTIRILMASI

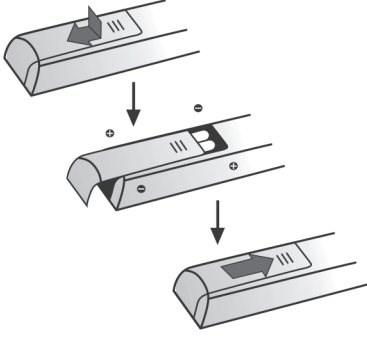

TV setinizin ve uzaktan kumandanın çalıştırılması ile ilgili bu sayfadaki talimatları okuduktan sonra, uzaktan kumandanın kontrolü ve kanal ayarlama prosedürünü anlatan diğer sayfalara geçebilirsiniz.

1. Uzaktan kumandaya iki adet AAA pil takınız. Pilleri kullanırken dikkat edilecekler: Sadece belirtilen tipteki pilleri kullanınız. Kutuplamayı doğru yaptığınızdan emin olunuz. Yeni ve eski pilleri bir arada kullanmayınız. Şarj edilebilir pil kullanmayınız. Pilleri aşırı ısıya maruz bırakmayın, ateşe atmayın, şarj etmeyin veya içini açmayın. Aksi takdirde akma ve patlama olabilir. Uzun bir süre boyunca kullanmayacaksanız uzaktan kumandanın pillerini çıkarınız.

2. Elektrik kablosunu **ÖNCE** televizyona, **SONRA** şebeke prizine takınız.

TV setiniz sadece AC güç kaynağına bağlanabilir. DC kaynağa bağlanmamalıdır. Fiş elektrik kablosundan ayrılmışsa, hiçbir şekilde prize takmayınız.

Not: Şekiller temsilidir. Televizyonun arkasındaki elektrik socketinin yeri, modele göre değişebilir.

DİKKAT : Pil, yanlış bir pil tipi ile değiştirilirse patlama tehlikesi vardır. Sadece aynı veya eşdeğer bir tip pille değiştiriniz.

3. Harici anten veya kablo tv kablosunu, TV setinin arkasındaki anten/kablo giriş socketine takınız.

Anten socketi (75 Ohm - VHF/UHF/kablo) harici bir anten veya modüllerle bağlanmış diğer cihazların (video kayıt cihazı, uydu alıcısı vb.) bağlanması için kullanılabilir. Başlangıçta diğer cihazları (video kayıt cihazı, uydu alıcısı vb) TV setinize bağlamamanızı tavsiye ediyoruz, çünkü ilave adımlar nedeniyle kurulum prosedürü karmaşıklaşacaktır. Bu cihazları, kanal ayarlamasını bitirdikten sonra bağlayabilirsiniz.

4. Alt taraftaki POWER düğmesine basarak TV'nizi çalıştırınız.

Not: Diğer cihazları AV socketlerine bağlamadan önce, cihaz seçiminde sorun yaşamamak için ilk kanal ayarlamasını yapınız.

Not: TV'nize herhangi bir cihaz bağlamadan önce şebeke kablosunu prizden çıkarınız. Aksi takdirde TV'nizin arızalanmasına sebep olabilirsiniz.

UZAKTAN KUMANDA TUŞ FONKSİYONLARI

Uzaktan kumanda alınabilir aralıkta olmadığı sürece kullanılabilir. Uzaktan kumandayı kullanmadan önce, uzaktan kumanda ile alıcı arasında herhangi bir engel olmadığından emin olun.

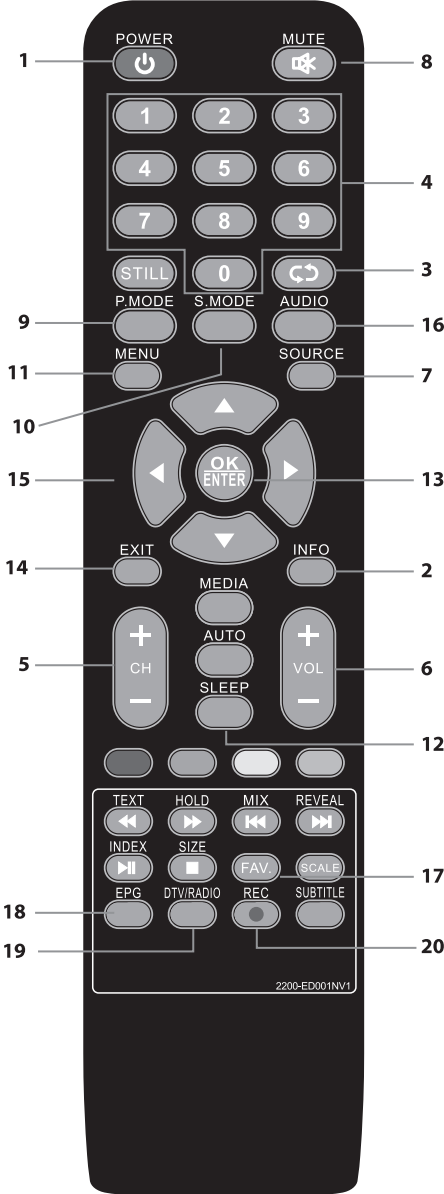

1. GÜÇ DÜĞMESİ

Bekleme modundayken TV'yi Açın/Kapatın.

2. BİLGİ DÜĞMESİ

Kaynak ve kanal bilgilerini görüntüleyin.

3. DÖNÜŞ DÜĞMESİ

Geçerli ve görüntülediğiniz önceki program arasında geçiş yapmak için düğmeye basın.

4. SAYI DÜĞMELERİ

Girmek istediğiniz TV programını seçmek veya şifre girmek için bu düğmelere basın.

5. CH + / CH- BUTONU

TV programını ayarlamak için doğrudan iki düğmeye basın.

6. VOL+/VOL- DÜĞMESİ

Ses seviyesini açmak veya kapatmak için bu düğmelere basın.

7. KAYNAK DÜĞMESİ

Kaynak menü düğmesine basın.

8. SES KAPATMA DÜĞMESİ

Sesi kapatmak için düğmeye basın. Sesi açmak için tekrar basın.

9. P. MODU DÜĞMESİ

Resim efekti seçimi.

10. S. MODU DÜĞMESİ

Ses efekti seçimi.

11. MENÜ DÜĞMESİ

Ana menüyü açmak için düğmeye basın, tekrar basın veya kapatmak için Çıkış düğmesini kullanın.

12. UYKU DÜĞMESİ

TV otomatik kapanma zamanını ayarlamak için düğmeye basın.

13. OK / ENTER DÜĞMESİ

Onaylamak veya alt menülere girmek için düğmeye basın.

14. ÇIKIŞ DÜĞMESİ

Çıkmak için düğmeye basın.

15. YUKARI, AŞAĞI, SOL, SAĞ OK DÜĞMELERİ

TV menüsünde istenen öğeyi seçmek veya ayarlamak için bu düğmelere basın.

16. SES DÜĞMESİ

Farklı TV Ses sistemlerini veya Dilini görüntülemek ve seçmek için düğmeye basın.

17. FAV. DÜĞMESİ

Favori kanal listesini açmak için düğmeye basın.

18. EPG DÜĞMESİ

Elektronik Program'ı açar/kapatır.

19. DTV/RADYO DÜĞMESİ

DTV programını ve Radyo programını değiştiririz.

20. KAYIT DÜĞMESİ

PVR'nin kısayol tuşu.

Not: EPG,TV/RADYO,REC sadece DTV'de etkindir

❑ İLK KURULUM



► Menü Dili

Menü dilini seçmek için ▲ ▼ tuşuna basınız ve daha sonra ayarlamak için ◀▶ tuşuna basınız.

► Ülke

Ülke seçimi için ▲ ▼ tuşuna basınız ve daha sonra ayarlamak için ◀▶ tuşuna basınız.

► Otomatik Ayar

Otomatik ayarı seçmek için **OK** tuşuna basınız.

► Geri Dön

Alt menüye girmek için **MENU** tuşuna basınız ve daha sonra Evet/Hayır/Bir sonrakinde Yap seçeneklerini seçmek için ◀▶ tuşuna basınız.

□ GİRİŞ KAYNAĞI SEÇİMİ

Cihazınızda UYDU, DTV, ATV, AV, COMPANENT, PC, HDMI ve USB olmak üzere çok sayıda giriş vardır. İzlemek istediğiniz kaynağı seçmek için **SOURCE** tuşuna basarak ekrana gelen OSD üzerinde ▲ ▼ tuşları ile seçim yapabilirsiniz.



MENÜLER

□ ARAMA MENÜSÜ

Ana menüyü görüntülemek için **MENU** tuşuna basınız, ◀ ▶ tuşlarını kullanarak Arama seçeneğini seçiniz ve **OK** tuşuna basınız. Arama menüsü içinde işlem yapacağınız alt menüyü seçmek için ◀ ▶ tuşlarına basınız daha sonra **OK** tuşuna basınız. Alt menüde işleminizi tamamladıktan sonra bir önceki menüye dönmek için **MENU** tuşuna, menüden çıkmak için **EXIT** tuşuna basınız.

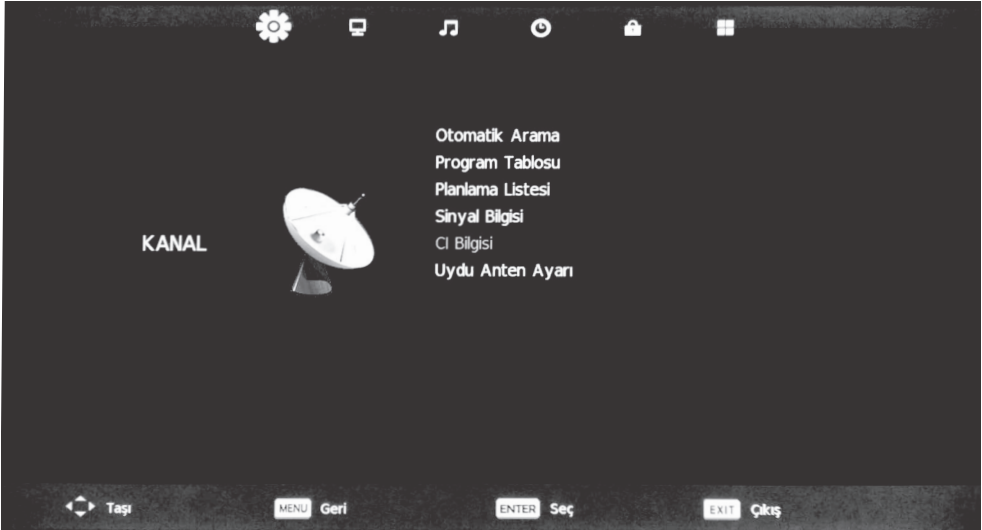

□ KANAL MENÜSÜ - Anten

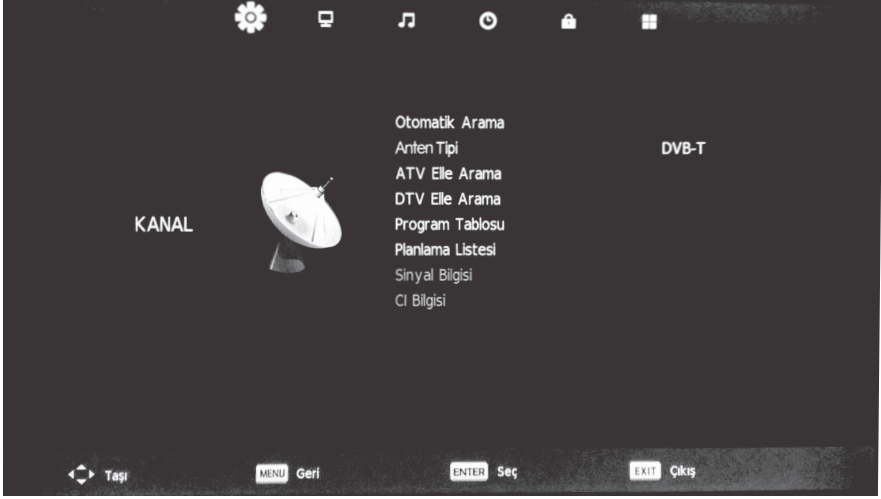

Otomatik Arama, Anten Tipi, ATV Elle Arama, DTV Elle Arama, Program Tablosu, Planlama Listesi menülerine girmek için ▲ ▼ tuşuna basınız. Özel alt menüyü seçmek için OK tuşuna basınız. Çıkmak için ÇIKIŞ tuşuna basınız.

► Otomatik Arama

Otomatik aramayı seçmek için ▲ ▼ tuşuna basınız ve daha sonra alt menüye girmek için OK tuşuna basınız.



► Ülke

Ülke seçimi için ▲ ▼ tuşuna basınız ve daha sonra ülke seçmek için ◀▶ tuşuna basınız.

► Tuner Tipi

Tuner Tipini seçmek için ▲ ▼ tuşuna basınız ve daha sonra DTV/ATV/ATV+DTV seçmek için ◀▶ tuşuna basınız.

Otomatik Kanal Ayarlamaya girmek için OK tuşuna basınız.

Otomatik Kanal Ayarlamadan çıkmak için MENU tuşuna basınız.

► Otomatik Arama

Bu menüyü seçip **OK** tuşuna bastığınızda otomatik arama başlar. Durdurmak veya daha önceki menüye dönmek için "**MENU**" tuşuna basmalısınız.

► DTV Elle Arama (Sayısal Yayın)

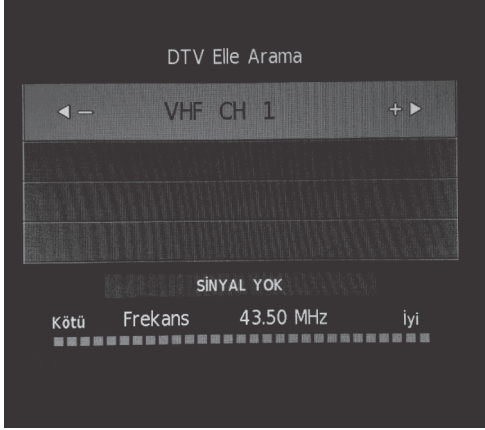

Arama yapmak, istediğiniz kanalı değiştirmek için ◀▶ tuşlarını kullanabilir veya (0-9) rakam tuşları ile kanal numarası girebilirsiniz.

► Anten Elle Arama-ATV Elle Arama



► Program No

Kaydetmek istediğiniz program numarasını değiştirmek için ◀▶ tuşlarına basınız veya rakam tuşları ile program numarasını giriniz. Diğer ayarları yapıp aramayı tamamladıktan sonra **EXIT** tuşa basarak kaydediniz.

► Renk Sistemi

◀▶ tuşlarıyla istediğiniz programın renk sistemini seçebilirsiniz.

► **Ses Sistemi**

◀▶ tuşlarıyla istediğiniz programın ses sistemini seçebilirsiniz.

► **İnce Ayar**

◀▶ tuşlarını kullanarak en iyi görüntü ayarını yapabilirsiniz.

► **Arama**

Arama yapmak için ▲▼ tuşlarına basınız. Kaydetmek için **EXIT** tuşa basınız.

□ **KANAL MENÜSÜ - Uydu**

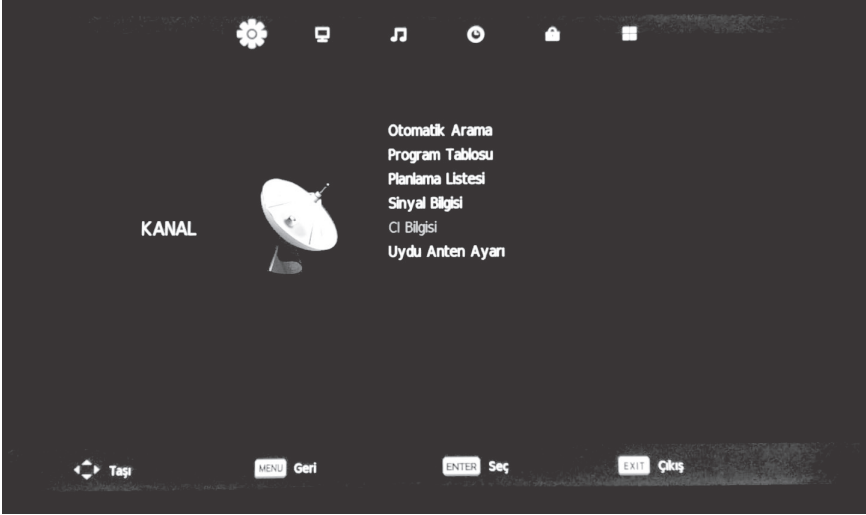

Otomatik Arama, Program Tablosu, Planlama Listesi, Sinyal Bilgisi, CI Bilgisi, Uydu Anten Ayarı menülerini seçmek için ▲▼ tuşlarına basınız. Alt menüyü seçmek için **OK** tuşuna basınız. Çıkmak için **EXIT** tuşuna basınız.

Otomatik Arama



Otomatik Aramayı seçmek için ▲▼ tuşlarına basınız ve daha sonra alt menüye geçmek için **OK** tuşuna basınız.

► Ülke

Ülke seçmek için ◀▶ tuşlarına basınız.

► Uydu

Uydu seçimi yapmak için **OK** tuşuna basınız ve açılan listeden uydu seçimi yapınız.

► Arama Ayarı

Arama ayarı seçmek için ◀▶ tuşlarına basınız.

► Kanal Tipi

Kanal tipi seçmek için ◀▶ tuşlarına basınız.

► Servis Tipi

Servis tipi seçmek için ◀▶ tuşlarına basınız.

► Kanal Düzenleme

Kanal düzenlemeyi seçmek için ▲ ▼ tuşuna basınız ve daha sonra alt menüye girmek için **OK** tuşuna basınız.



► Sil

Silmek istediğiniz kanalı seçmek için ▲ ▼ ve daha sonra alt menüye girmek için **KIRMIZI** tuşa basınız.

► Taşı

Taşımak istediğiniz kanalı seçmek için ▲ ▼ tuşuna basınız ve daha sonra, alt menüye girmek için **SARI** tuşa basınız. Pozisyonu seçmek için ▲ ▼ tuşuna basınız.

► Atla

Atlamak istediğiniz kanalı seçmek için ▲ ▼ tuşuna basınız ve daha sonra alt menüye girmek için **MAVİ** tuşa basınız.

► Seç

Seçmek istediğiniz kanal için ▲ ▼ tuşuna basınız, ve daha sonra görüntülemeye başlamak için **OK** tuşuna basınız.

► Geri Dön

Geri dönmek için **MENU** tuşuna basınız.

► Sinyal Bilgisi

Sinyal bilgisini seçmek için ▲▼ tuşuna basınız, ve daha sonra alt menü girmek için **OK** tuşuna basınız, sonrasında sinyal bilgisini detaylı olarak görebilirsiniz. Geri dönmek için **MENU** tuşuna basınız.



► Kanal Listesi



Eğer program seyrediyorsanız, alt menüye girmek için **OK** tuşuna basınız ve daha sonra Kanal Listesini görebileceksiniz.

► Geri Dön

Geri dönmek için **MENU** tuşuna basınız.

□ PROGRAM REHBERİ (EPG)

7 Günlük TV REHBERİ			
07:05 - 09:10		27 Temmuz 2...	
Bilgi yok			
27 Temmuz 2020 08:32:59		27 Temmuz 2020	
1 TRT1 HD	07:05-09:10	Yeşil Deniz (Bölüm 1)	Şimdi
2 KANAL D HD	09:10-10:50	Tozkoparan (Bölüm 27)	İleri
3 ATV HD	10:50-13:30	Hangimiz Sevmedik 1/40	
4 SHOW HD	13:30-17:00	Kalk Gidelim 15/29	
5 STAR TV HD	17:00-17:55	Ana Haber	
6 FOX TV HD	17:55-18:00	Doğrusu Ne? (Bölüm 841)	
7 KANAL 7 HD	18:00-23:25	Yabancı Sinema "İğne İplik"	
8 TV8 HD	23:25-00:50	Leyla İle Mecnun (Bölüm 10)	

Kayıt Hatırlatmak Önceki Gün Ertesi Gün
 Görünümü Taşı Detaylar Çıkış

Program Rehberini açmak için **EPG** tuşuna basınız. Kanal bilgilerini görüntülemek için ▲ ▼ tuşlarına basınız. Kanal değiştirmek için **OK** tuşuna basınız.

► Kayıt

Kayıt Kurmak için **KIRMIZI** tuşa basınız. Açılan menüde işlem yapmak için ▲ ▼ ve ◀ ▶ tuşlarını kullanınız.

► Bilgi

Detaylı bilgi için **INFO** tuşa basınız.

► Planlama Listesi

Planlama Listesini açmak için ana menüye gelin.

Planlama Listesi			(0% Kullan)	08:33 27 Temmuz
0/0	Program Başlığı	Tarih		

RESİM MENÜSÜ

Ana menüyü görüntülemek için **MENU** tuşuna basınız. ◀▶ tuşlarına basarak Resim seçeneğini seçiniz ve **OK** tuşuna basınız. Resim menüsü içinde işlem yapacağınız alt menüyü seçmek için ◀▶ tuşlarına basınız daha sonra **OK** tuşuna basınız. Alt menüde işleminizi tamamladıktan sonra bir önceki menüye dönmek **MENU** tuşuna, menüden çıkmak için **EXIT** tuşuna basınız.



Kumanda üzerindeki **MENU** tuşuna basarak OSD menüye ve ▲▼ tuşlarını kullanarak **RESİM** menüsüne girebilirsiniz. Resim menüsünde işlem yapmak için **OK** tuşuna, tekrar ana menüye dönmek için kumanda üzerindeki **MENU** tuşuna basınız.

► Resim Modu

Önce **OK** tuşuna basınız. ▲▼ tuşlarını kullanarak ekrana gelen seçeneklerden birini seçip kumanda üzerindeki **OK** tuşu ile onaylayınız. Geri dönmek için **MENU** tuşunu kullanabilirsiniz. Resim Modunu "**Kullanıcı**" olarak seçtiğinizde kontrast, parlaklık, renk ve keskinlik ayarlarını değiştirebilirsiniz.

► Kontrast

Kontrast seviyesini ayarlamak için ◀▶ tuşlarını kullanarak kontrast seviyesini ayarlayabilirsiniz.

► Parlaklık

Parlaklık seviyesini ayarlamak için ◀▶ tuşlarını kullanarak parlaklık seviyesini ayarlayabilirsiniz.

► Renk

Renk seviyesini ayarlamak için ◀▶ tuşlarını kullanarak renk seviyesini ayarlayabilirsiniz.

► Ton

Renk Tonunu ayarlamak için ◀▶ tuşlarını kullanarak renk tonunu ayarlayabilirsiniz.

► Keskinlik

Keskinlik seviyesini ayarlamak için ◀▶ tuşlarını kullanarak keskinlik seviyesini ayarlayabilirsiniz.

► Renk Sıcaklığı

Renk sıcaklığını ayarlamak için önce ◀▶ tuşlarını kullanarak Orta, Soğuk veya Sıcak seçeneklerinden birini seçerek ayarlayabilirsiniz.

► Gürültü Azaltma

Gürültü azaltma seviyesini ayarlamak için ◀▶ tuşlarını kullanarak gürültü azaltma seviyesini ayarlayabilirsiniz.

► Ekran Formatı

Ekran Formatı menüsü içerisine **OK** tuşu ile girilerek ▲▼ tuşları kullanılarak görüntü formatı değiştirilebilir.

► Arka Işık

Arka Işık seviyesini ayarlamak için ◀▶ tuşlarını kullanarak arka ışık seviyesini ayarlayabilirsiniz.

☐ SES MENÜSÜ

Ana menüyü görüntülemek için **MENU** tuşuna basınız. ◀▶ tuşlarına basarak Ses seçeneğini seçiniz ve **OK** tuşuna basınız. Ses menüsü içinde işlem yapacağınız alt menüyü seçmek için ◀▶ tuşlarına basınız daha sonra **OK** tuşuna basınız. Alt menüde işleminizi tamamladıktan sonra bir önceki menüye dönmek **MENU** tuşuna, menüden çıkmak için **EXIT** tuşuna basınız.

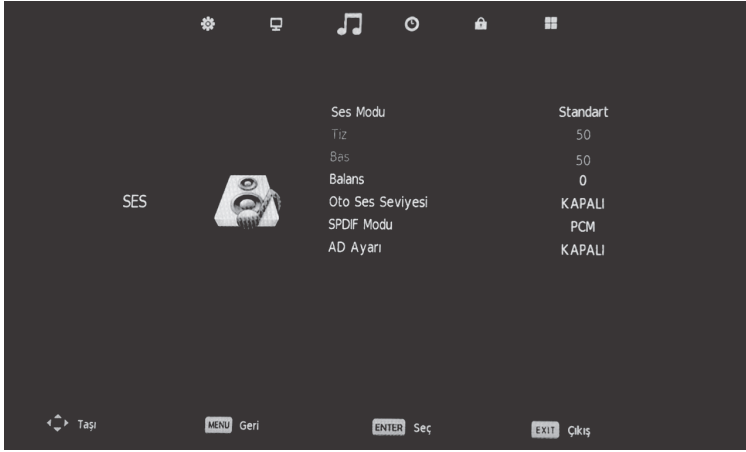

Kumanda üzerindeki **MENU** tuşuna basarak OSD menüye ve ▲▼ tuşlarını kullanarak **SES** menüsüne girebilirsiniz. Ses menüsünde işlem yapmak için **OK** tuşuna, tekrar ana menüye dönmek için kumanda üzerindeki **MENU** tuşuna basınız.

▶ Ses modu

Önce **OK** tuşuna basınız. ▲▼ tuşlarını kullanarak ekrana gelen seçeneklerden birini seçip kumanda üzerindeki **OK** tuşu ile onaylayınız. Geri dönmek için **MENU** tuşunu kullanabilirsiniz. Ses Modunu "**Kullanıcı**" olarak seçtiğinizde 120Hz/500Hz/1.5KHz/5KHz/10KHz ayarlarını değiştirebilirsiniz.

▶ Balans

Sağ/Sol ses dengesini ayarlamak için önce **OK** tuşuna basınız. Daha sonra ◀▶ tuşlarını kullanarak sağ ve sol hoparlör arasında ses dengesi ayarı yapabilirsiniz.

▶ Oto Ses Seviyesi

AVL özelliği, ses seviresi farklı kanallar arasında geçiş yapıldığında ses dengesizliğini önlemek için kullanılır. AVL özelliğini kontrol etmek için ◀▶ tuşlarını kullanarak "Açık" veya "Kapalı" seçeneklerinden birini seçiniz.

▶ SPDIF Modu

Koaksiyel ses çıkışı almak için yapmanız gereken ayardır. SPDIF modunu ayarlamak için önce **OK** tuşuna basınız. Daha sonra ◀▶ tuşlarını kullanarak Oto/PCM/Kapalı seçeneklerinden birini seçiniz.

▶ AD Ayarı

AD Ayarı seçmek için ◀▶ tuşlarını kullanarak özelliği "Açık" veya "Kapalı" seçeneklerden birini seçiniz.

❑ ZAMAN MENÜSÜ

Ana menüyü görüntülemek için **MENU** tuşuna basınız. ◀▶ tuşlarına basarak Zaman seçeneğini seçiniz ve **OK** tuşuna basınız. Zaman menüsü içinde işlem yapacağınız alt menüyü seçmek için ◀▶ tuşlarına basınız daha sonra **OK** tuşuna basınız. Alt menüde işleminizi tamamladıktan sonra bir önceki menüye dönmek **MENU** tuşuna, menüden çıkmak için **EXIT** tuşuna basınız.



Kumanda üzerindeki **MENU** tuşuna basarak OSD menüye ve ▲▼ tuşlarını kullanarak **ZAMAN** menüsüne girebilirsiniz. Zaman menüsünde işlem yapmak için **OK** tuşuna, tekrar ana menüye dönmek için kumanda üzerindeki **MENU** tuşuna basınız.

▶ **Saat -- -- --**

TV'nin tarih ve saatini ayarlamak için bu modu seçip **OK** tuşuna basınız ▲▼ tuşlarını kullanarak 1. satıra Tarih, 2. satıra Ay, 3. satıra Yıl, 4. satıra Saat ve 5. satıra Dakika bilgilerini giriniz.

▶ **Saat Dilimi**

Bulduğunuz zaman dilimini ayarlamak için kullanılır. Önce **OK** tuşuna daha sonra ▲▼ tuşlarına basarak zaman dilimini ayarlayabilirsiniz.

▶ **Uyku Zamanlayıcı**

Kapanma saatine girdiğiniz saat ayarını yaptıktan sonra bu modu seçerek TV'nizi Otomatik kapanma seçeneğini açık hale getirebilirsiniz.

▶ **Otomatik Kapanma**

Cihazı otomatik olarak bekleme moduna almak için kullanılır. Önce **OK** tuşuna daha sonra ▲▼ tuşlarına basarak otomatik bekleme modunu seçebilirsiniz.

▶ **Menü Zamanlayıcısı**

Menünün aktif kalma süresini ayarlamak için kullanılır.

□ KİLİT MENÜSÜ

Ana menüyü görüntülemek için **MENU** tuşuna basınız. ◀▶ tuşlarına basarak Kilit seçeneğini seçiniz ve **OK** tuşuna basınız. Kilit menüsü içinde işlem yapacağınız alt menüyü seçmek için ◀▶ tuşlarına basınız daha sonra **OK** tuşuna basınız. Alt menüde işleminizi tamamladıktan sonra bir önceki menüye dönmek **MENU** tuşuna, menüden çıkmak için **EXIT** tuşuna basınız.



Kumanda üzerindeki **MENU** tuşuna basarak OSD menüye ve ▲▼ tuşlarını kullanarak **KİLİT** menüsüne girebilirsiniz. Kilit menüsünde işlem yapmak için **OK** tuşuna, tekrar ana menüye dönmek için kumanda üzerindeki **MENU** tuşuna basınız.

► **Sistemi Kilit**

▲▼ tuşlarını kullanarak **OK** tuşuna bastığınızda aşağıdaki seçenekler aktif olacaktır: (Başlangıç şifresi "0000" olarak belirlenmiştir.)

► **Şifreyi Belirle**

OK tuşuna basarak alt menüye girebilir ve yeni şifrenizi oluşturabilirsiniz.



► **Programı Engelle**

▲▼ tuşlarını kullanarak Programı Engelle'yi seçiniz **OK** tuşuna basınız. Program Kilidi alt menüsü açılacaktır.

▲▼ tuşlarını kullanarak kilitlemek istediğiniz programı seçiniz ve uzaktan kumanda üzerindeki yeşil tuşa basarak programı kilitleyiniz. Kilidi açmak için belirlediğiniz şifreyi girmeniz gerekecektir. İşleminizi tamamladıktan sonra ayarları kaydetmek için **OK** tuşuna basınız.

► **Ebeveyn Kilidi**

▲▼ tuşlarını kullanarak Yaş Sınırlandırılmasını seçiniz ve **OK** tuşuna basınız.

► **Hotel Modu**

▲▼ tuşlarını kullanarak Hotel Modunu seçiniz ve **OK** tuşuna basınız.

□ KURULUM MENÜSÜ

Ana menüyü görüntülemek için **MENU** tuşuna basınız. ◀▶ tuşlarına basarak Kurulum seçeneğini seçiniz ve **OK** tuşuna basınız. Kurulum menüsü içinde işlem yapacağınız alt menüyü seçmek için ◀▶ tuşlarına basınız daha sonra **OK** tuşuna basınız. Alt menüde işleminizi tamamladıktan sonra bir önceki menüye dönmek **MENU** tuşuna, menüden çıkmak için **EXIT** tuşuna basınız.

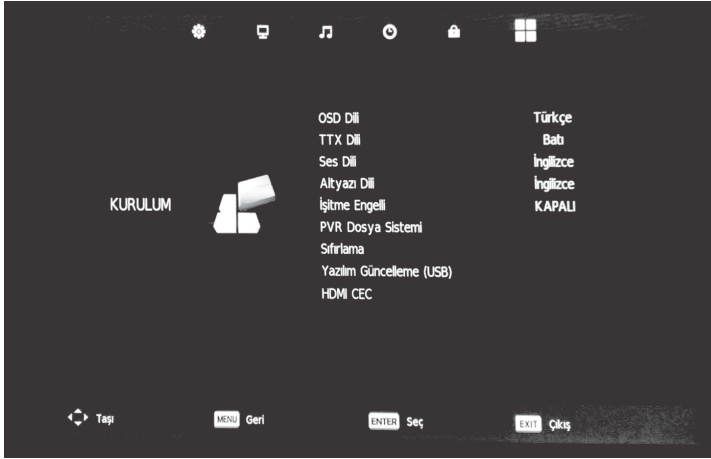

Kumanda üzerindeki **MENU** tuşuna basarak OSD menüye ve ▲▼ tuşlarını kullanarak **SİSTEM** menüsüne girebilirsiniz. Sistem menüsünde işlem yapmak için **OK** tuşuna, tekrar ana menüye dönmek için kumanda üzerindeki **MENU** tuşuna basınız.

▶ **OSD Dili**

▲▼ tuşlarını kullanarak Menü Dilini seçiniz ve **OK** tuşuna basınız. Gelen menüde ▲▼ veya ◀▶ tuşlarını kullanarak istediğiniz dili seçiniz ve **OK** tuşuna basınız.

▶ **TT Lisansı**

▲▼ tuşlarını kullanarak Ses Dilini seçiniz ve **OK** tuşuna basınız. Gelen menüde ▲▼ veya ◀▶ tuşlarını kullanarak istediğiniz dili seçiniz ve **OK** tuşuna basınız.

▶ **Altyazı Dili**

▲▼ tuşlarını kullanarak Altyazı Dilini seçiniz ve **OK** tuşuna basınız. Gelen menüde ▲▼ veya ◀▶ tuşlarını kullanarak istediğiniz dili seçiniz ve **OK** tuşuna basınız.

▶ **İşitme Engelliler**

▲▼ tuşlarını kullanarak İşitme Engellileri için hazırlanmış alt yazıları seçmeye yarar.

▶ **Ekran Formatı**

Ekran Formatını ◀▶ tuşlarını kullanarak ayarlayabilirsiniz.

▶ **Yazılım Güncelleme (USB)**

USB'den yazılım güncellemek için **OK** tuşuna basınız.

▶ **Sıfırlama**

TV'yi fabrika ayarlarına döndürmek için ▲▼ tuşlarını kullanarak Sıfırla'yı seçiniz ve **OK** tuşuna basınız. Gelen uyarı menüsünü onaylamak için ◀ tuşuna basınız.

▶ **HDMI CEC**

Tek kumanda ile TV'ye HDMI üzerinden bağlı olan cihazların kontrolünü sağlar (Uydu alıcı, Dvd player...) Bu menüyü aktif etmek için **OK** tuşuna basınız.

□ USB Modu



Fotoğraf, Müzik, Film ve Text dosyalarını görüntülemek için **MENU** tuşuna basınız. ◀▶ tuşlarını kullanarak istediğiniz menüyü seçebilirsiniz. Alt menüdeyken menü başlıklarını seçmek için ▲▼ veya ◀▶ tuşlarını kullanınız

▶ Resim

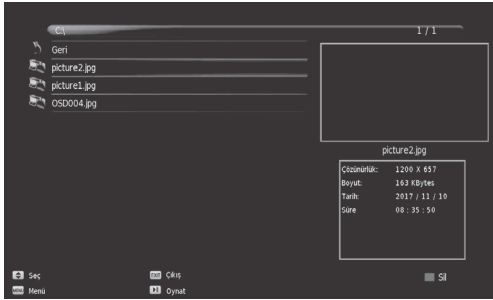

1. USB aygıtını USB girişine takınız.
2. Resim seçmek için ▲▼ veya ◀▶ tuşlarına basınız ve daha sonra alt menüye girmek için **OK** tuşuna basınız.
3. C:\ seçip alt menüye girmek için **OK** tuşuna basınız.
4. İstenilen resmi seçiniz ve açmak için **OK** tuşuna basınız.
5. Resimleri oynatmak için ▶▶ tuşuna basınız ve fonksiyon menüsünü görüntülemek için **OK** tuşuna basınız. Önceki resmi oynatmak için ◀◀ sonraki resmi oynatmak için ▶▶ ikonunu seçip **OK** tuşuna basınız.
6. Bir önceki menüye dönmek için **EXIT** tuşuna basınız.

► Müzik

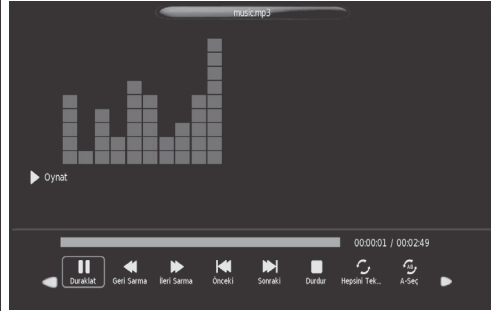

1. USB aygıtını USB girişine takınız.
2. Müzik seçmek için ▲▼ veya ◀▶ tuşlarına basınız ve daha sonra alt menüye girmek için **OK** tuşuna basınız.
3. C:\ seçip alt menüye girmek için **OK** tuşuna basınız.
4. İstenilen müziği seçiniz ve açmak için **OK** tuşuna basınız.
5. Müzikleri oynatmak için ▶|| tuşuna basınız ve fonksiyon menüsünü görüntülemek için **OK** tuşuna basınız. Önceki müzik dosyasını oynatmak için |◀◀ sonraki müzik dosyasını oynatmak için ▶▶| ikonunu seçip **OK** tuşuna basınız.
6. Bir önceki menüye dönmek için **EXIT** tuşuna basınız.

► Film

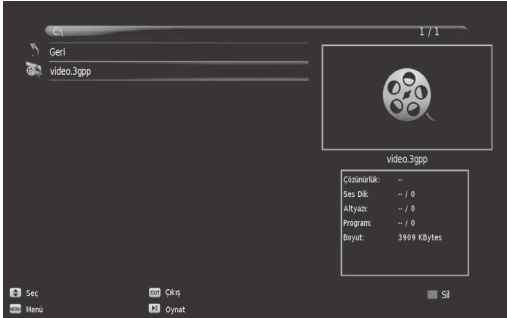

1. USB aygıtını USB girişine takınız.
2. Film dosyası seçmek için ▲▼ veya ◀▶ tuşlarına basınız ve daha sonra alt menüye girmek için **OK** tuşuna basınız.
3. C:\ seçip alt menüye girmek için **OK** tuşuna basınız.
4. İstenilen film dosyasını seçiniz ve açmak için **OK** tuşuna basınız.
5. Film dosyasını oynatmak için ▶|| tuşuna basınız ve fonksiyon menüsünü görüntülemek için **OK** tuşuna basınız. Önceki film dosyasını oynatmak için |◀◀ sonraki film dosyasını oynatmak için ▶▶| ikonunu seçip **OK** tuşuna basınız.
6. Bir önceki menüye dönmek için **EXIT** tuşuna basınız.

► Text

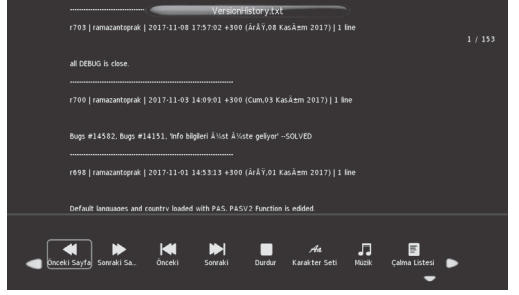
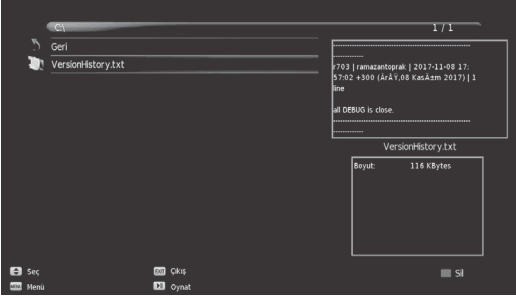

1. USB aygıtını USB girişine takınız.
2. Metin dosyası seçmek için ▲▼ veya ◀▶ tuşlarına basınız ve daha sonra alt menüye girmek için **OK** tuşuna basınız.
3. C:\ seçip alt menüye girmek için **OK** tuşuna basınız.
4. İstenilen metin dosyasını seçiniz ve açmak için **OK** tuşuna basınız.
5. Metin dosyasını oynatmak için ▶|| tuşuna basınız ve fonksiyon menüsünü görüntülemek için **OK** tuşuna basınız. Önceki metin dosyasını oynatmak için ◀◀ sonraki metin dosyasını oynatmak için ▶▶ ikonunu seçip **OK** tuşuna basınız.
6. Bir önceki menüye dönmek için **EXIT** tuşuna basınız.

□ SORUN GİDERME

TV'nizde karşılaşılabileceğiniz sorunların çoğunu, aşağıdaki sorun giderme listesine başvurarak çözebilirsiniz.

Görüntü yok, ses yok

1. Sigorta ya da şalterin çalışıp çalışmadığını kontrol ediniz.
2. Prize başka bir elektrikli cihaz takarak priz çalışıp çalışmadığını kontrol ediniz.
3. Adaptör kablosu ile priz arasında temas sorunu olabilir.
4. Sinyal kaynağını kontrol ediniz.

Renk yok

1. Renk sistemini değiştiriniz.
2. Resim ayarları menüsündeki renk seviyesini ayarlayınız.
3. Başka bir kanalı deneyiniz. Alınan program siyah-beyaz olabilir.

Uzaktan kumanda çalışmıyor

1. Pillerini değiştiriniz.
2. Piller düzgün takılmamış olabilir.
3. Cihazınızın adaptörünü kontrol ediniz.

Görüntü yok, ses normal

1. Parlaklık ve kontrastı ayarlayınız.
2. Yayında bir sorun olabilir.

Görüntü normal, ses yok

1. **VOL+** düğmesine basarak sesi yükseltiniz.
2. Ses ayarı sessiz konuma getirilmiş, değiştirmek için **MUTE** düğmesine basınız.
3. Ses sistemini değiştiriniz.
4. Yayında bir sorun olabilir.

Görüntüde düzensiz dalgalar var

Bu sorun genellikle çevredeki otomobil, flüoresan lamba ve saç kurutma makinesi gibi cihazlardan kaynaklanan sinyal karışması nedeniyle olur. Anteni sinyal karışmasını en aza indirecek şekilde ayarlayınız.

Karlanma ve Sinyal karışması

Anten, televizyon sinyallerinin zayıfladığı bir sınır bölgesine yerleştirilmişse, görüntü kar taneleri şeklinde noktalarla bozulabilir. Sinyal çok zayıfsa, sinyal alım gücünü artırmak üzere özel bir anten kurmak gerekebilir.

1. Seyyar ya da çatı anteninizin konumunu ve yönünü ayarlayınız.
2. Anten bağlantılarını kontrol ediniz.
3. Hassas kanal ayarı yapınız.
4. Başka bir kanalı deneyiniz. Yayında bir sorun olabilir.

Gölgeli görüntü

Gölgeli görüntü, televizyon sinyalinin iki yansımasının alınmasından kaynaklanır. Bunlardan biri doğrudan gelen sinyal, diğeri yüksek binalar, tepeler ya da başka cisimlerden yansıyan sinyaldir. Antenin yerini ve yönünü değiştirmek, sinyal alımını iyileştirebilir.

Radyo frekansı karışması

Bu sinyal karışmasında genellikle hareketli dalgalar ya da dikey çizgiler oluşur, bazı durumlarda ise görüntünün kontrastı azalır. Sinyal karışmasına neden olan radyo frekansı kaynağını bulup kaldırınız.

Görüntüde donma ve mozaiklenmeler

Kanalın sinyal gücü düşük olabilir veya çanak anten uydü sinyallerini düzgün alamıyor olabilir. Başka kanalları deneyiniz, eğer diğer kanallarda da sorun varsa çanak anten doğru konumlandırılmamış olabilir. Kullanılan uydüya göre çanak anten yeniden konumlandırılmalı, uydü sinyallerinin engellenmemesi için yüksek bina, ağaç vs. etkenlerin yakınına koyulmamalıdır.

NOT: Çok bulutlu ve fırtınalı havalarda, uydü sinyalleri zayıfladığı için görüntüde donma, görüntü alamama gibi problemler görülebilir. Bu problem televizyondan bağımsızdır.

TEKNİK ÖZELLİKLER

ANAKART	MS3663S			
OSD DİLİ	Varsayılan olarak Türkçe			
PANEL	Panel Tipi	LCD		
	Max Çözünürlük	HD READY : 1366 x 768 - FULL HD : 1920 x 1080		
VIDEO GİRİŞİ	PC-RGB	Format	1920 x 1080 @ 60 Hz	
	CVBS	Video Sistem	PAL/NTSC	
		Video Seviyesi	1.0Vp-p+/-10%	
	KOMPO-NENT	1080 p Maksimum		
	HDMI	4080i - 480p - 720p - 1080i - 1080p		
SES GİRİŞİ	PC SES	Kulalık Girişi	0.2-2.0Vrms	
	FREKANS	100 Hz - 15KHz@3dB (1 KHz,0dB referans sinyali)		
	Max Çıkış Gücü	2 x 3 W (8 Ohm) - 2 x 6 W (8 Ohm) - (2 x 8 W (8 Ohm) (Opsiyonel)		
TARAK FİLTRE	3D			
GÖRÜNTÜ AYRIŞTIRMA	3D			
ZAYIF SİNYAL GÜCÜ	EVET			
GÜRÜLTÜ AZALTMA	EVET			
TERMİNALLER	GİRİŞ	USB	1x (19"-24") 2x (32"-43")	
		HDMI	1x (19"-24") 2x (32"-43")	
		PC-SES	1x	
		MINI AV IN	1x Mini AV IN	
		YPbPr	1x Mini YPbPr	
		VGA	1x	
		RF	1x	
		ANT	1x	
		CI	1x	
	ÇIKIŞ	COAXİAL-OPTİCAL	1x (Optical Opsiyonel)	
		KULAKLIK	1x	

K * Energy consumption XYZ kWh per year, based on the power consumption of the television operating 4 hours per day for 365 days. The actual energy consumption will depend on how the television is used.

Deutsch	<p>A Produktdatenblatt B Hersteller C Modell-Nr. D Energieeffizienzklasse E Sichtbare Bildschirmdiagonale F Energieverbrauch XYZ kWh/Jahr, auf der Grundlage eines täglich vierstündigen Betriebs des Fernsehgeräts an 365 Tagen. Der tatsächliche Energieverbrauch hängt von der Art der Nutzung des Fernsehgerätes ab.</p>	<p>F Leistungsaufnahme im Ein-Zustand G Jährlicher Energieverbrauch H Leistungsaufnahme im Bereitschafts-Zustand I Leistungsaufnahme im Aus-Zustand J Bildschirmauflösung K Energieverbrauch XYZ kWh/Jahr, auf der Grundlage eines täglich vierstündigen Betriebs des Fernsehgeräts an 365 Tagen. Der tatsächliche Energieverbrauch hängt von der Art der Nutzung des Fernsehgerätes ab.</p>
Nederlands	<p>A Productkaart B Producent C Modelnr. D Energie-efficiëntieklasse E Zichtbare schermdiagonaal F Energieverbruik XYZ kWh per jaar, gebaseerd op het elektriciteitsverbruik van de televisie wanneer deze gedurende 365 dagen 4 uur per dag aanstaat. Het feitelijke energieverbruik is afhankelijk van de manier waarop de televisie wordt gebruikt.</p>	<p>F Elektriciteitsverbruik in de gebruiktoestand G Jaarlijks energieverbruik H Elektriciteitsverbruik in de slaapstand I Elektriciteitsverbruik in de uitstand J Schermresolutie K Energieverbruik XYZ kWh per jaar, gebaseerd op het elektriciteitsverbruik van de televisie wanneer deze gedurende 365 dagen 4 uur per dag aanstaat. Het feitelijke energieverbruik is afhankelijk van de manier waarop de televisie wordt gebruikt.</p>
Italiano	<p>A Scheda prodotto B Produttore C Modello No. D Classe di efficienza energetica E Diagonale dello schermo visibile F Consumo di energia XYZ kWh/anno calcolato sulla base del consumo di un televisore in funzione per 4 ore al giorno per 365 giorni. Il consumo effettivo di energia dipende dall'utilizzo reale del televisore.</p>	<p>F Consumo di energia in modo acceso G Consumo annuo di energia H Consumo di energia in modo stand-by I Consumo di energia in modo spento J Risoluzione dello schermo K Consumo di energia XYZ kWh/anno calcolato sulla base del consumo di un televisore in funzione per 4 ore al giorno per 365 giorni. Il consumo effettivo di energia dipende dall'utilizzo reale del televisore.</p>
Français	<p>A Fiche produit B Fabricant C Numéro de modèle D Classe d'efficacité énergétique E Diagonale d'écran visible F Consommation d'énergie de XYZ kWh par an, sur la base de la consommation électrique d'un téléviseur fonctionnant quatre heures par jour pendant trois cent soixante-cinq jours. La consommation réelle dépend des conditions d'utilisation du téléviseur.</p>	<p>F Consommation électrique en mode marche G Consommation d'énergie annuelle H Consommation électrique en mode veille I Consommation électrique en mode arrêt J Résolution de l'écran K Consommation d'énergie de XYZ kWh par an, sur la base de la consommation électrique d'un téléviseur fonctionnant quatre heures par jour pendant trois cent soixante-cinq jours. La consommation réelle dépend des conditions d'utilisation du téléviseur.</p>

Español	<p>A Ficha de producto B Fabricante C Número de modelo D Clase de eficiencia energética E Diagonal visible de la pantalla K Consumo de energía: XYZ kWh al año, suponiendo cuatro horas de funcionamiento diario durante 365 días. El consumo efectivo dependerá de las condiciones reales de uso de la televisión.</p>	<p>F Consumo de electricidad en modo encendido G Consumo de energía anual H Consumo de electricidad en espera I Consumo de electricidad en modo apagado J Resolución de la pantalla K Consumo de energía: XYZ kWh al año, suponiendo cuatro horas de funcionamiento diario durante 365 días. El consumo efectivo dependerá de las condiciones reales de uso de la televisión.</p>
Svenska	<p>A Informationsblad B Tillverkare C Modellnr. D Energieeffektivitetsklass E Synligt skärmdiagonal K Synligt skärmdiagonal K Energieförbrukning XYZ kWh per år, beräknad utifrån effektförbrukningen för en tv-mottagare som används fyra timmar per dygn under 365 dygn. Den faktiska energiefförbrukningen kommer att bero på hur tv-mottagaren används.</p>	<p>F Effektförbrukning i påläge G Årlig energiförbrukning H Effektförbrukning i standbyläge I Effektförbrukning i friläge J Skärmapplösning K Energieförbrukning XYZ kWh per år, beräknad utifrån effektförbrukningen för en tv-mottagare som används fyra timmar per dygn under 365 dygn. Den faktiska energiefförbrukningen kommer att bero på hur tv-mottagaren används.</p>
Norsk	<p>A Produktinfo B Produsent C Modellnr. D Energieffektivitetsklasse E Synlig skjerm-diagonal K Synlig skjerm-diagonal K Energieforbruk XYZ kWh per år, strømforbruket er basert på bruk av TV-en for 4 timer per dag for 365 dager. Det faktiske energieforbruket vil være avhengig av hvordan TV-en brukes.</p>	<p>F Strømforbruk i på-modus G Årlig energiforbruk H Strømforbruk i standby I Strømforbruk i off-modus J Skjermopløsning K Synlig skjerm-diagonal K Energieforbruk XYZ kWh per år, strømforbruket er basert på bruk av TV-en for 4 timer per dag for 365 dager. Det faktiske energieforbruket vil være avhengig av hvordan TV-en brukes.</p>
العربية	<p>A مكونات المنتج B الصانع C رقم النموذج D درجة كفاءة الطاقة E شاشة عرض رقمية نظيرية K معدل استهلاك الطاقة K معدل استهلاك الطاقة بمعدل 4 ساعات يوميا على مدى 365 يوم ، معدل استهلاك الطاقة على خلفية استخدام التلفزيون.</p>	<p>F استهلاك الطاقة في وضع التشغيل G استهلاك الطاقة السنوي H استهلاك الطاقة في وضع الاستعداد I استهلاك الطاقة في وضع العائق J وضوح الشاشة K معدل الطاقة بمعدل 4 ساعات يوميا على مدى 365 يوم ، معدل استهلاك الطاقة على خلفية استخدام التلفزيون.</p>

Lietuvių k.	A Gaminio kortelė B Gaminio Nr. C Modelio nr. D Energijos efektyvumo klasė E Matoma ekrano ištirainė K XYZ kWh energijos sunaudojimas per metus nurodomas atsivėlusius į tai, kiek energijos sunaudojama televizoriui veikiant 4 valandas per dieną 365 dienas iš eilės. Faktinį energijos sunaudojimą lėms tai, kiek laiko bus naudojamas televizorius.	F Energijos sunaudojimas įjungus gaminį G Metinis energijos sunaudojimas H Energijos sunaudojimas budėjimo režimu I Energijos sunaudojimas išjungus gaminį J Ekrano skiriamoji geba K XYZ kWh energijos sunaudojimas per metus nurodomas atsivėlusius į tai, kiek energijos sunaudojama televizoriui veikiant 4 valandas per dieną 365 dienas iš eilės. Faktinį energijos sunaudojimą lėms tai, kiek laiko bus naudojamas televizorius.
Português	A Ficha de produto B Fabricante C Nº do modelo D Classe de eficiência energética E Diagonal visível do ecrã K Consumo de energia de XYZ kWh por ano, baseado no consumo, em termos de potência, do televisor a funcionar 4 horas por dia durante 365 dias. O consumo de energia real dependerá do modo como o televisor é utilizado.	F Consumo, em termos de potência, no estado activo G Consumo de energia anual H Consumo, em termos de potência, em estado de vigília I Consumo, em termos de potência, em estado de desactivação J Resolução do ecrã K Consumo de energia de XYZ kWh por ano, baseado no consumo, em termos de potência, do televisor a funcionar 4 horas por dia durante 365 dias. O consumo de energia real dependerá do modo como o televisor é utilizado.
Dansk	A Datablad B Producent C Modelnr. D Effektivitetsklasse E Synlig skærmdiagonal K Energieforbrug; XYZ kWh om året, beregnet som fjernsynets effektforbrug, hvis det er tændt 4 timer om dagen i 365 dage. Det faktiske energieforbrug vil være på, hvordan fjernsynet bruges.	F Effektivitetsforbrug i tændt tilstand G Afligt energieforbrug H Effektivitetsforbrug i standbytilstand I Effektivitetsforbrug i slukket tilstand J Synlig skærmdiagonal K Skærmopløsning K Energieforbrug; XYZ kWh om året, beregnet som fjernsynets effektforbrug, hvis det er tændt 4 timer om dagen i 365 dage. Det faktiske energieforbrug vil være på, hvordan fjernsynet bruges.
Български	A Продуктов филм B Производител C Модел №. D Клас на енергийна ефективност E Видим диагонал на екрана K Консумация на енергия XYZ kWh годишно, изчислена на база на 4 работни часа дневно при 365 дни. Действително консумираната енергия ще зависи от начина на употреба на телевизора.	F Консумация на енергия в режим „включен“ G Годишна консумация на енергия H Консумация на енергия в режим „в готовност“ I Консумация на енергия в режим „изключен“ J Разделителна способност на екрана K Консумация на енергия XYZ kWh годишно, изчислена на база на 4 работни часа дневно при 365 дни. Действително консумираната енергия ще зависи от начина на употреба на телевизора.
Română	A Fișa produsului B Producător C Model nr. D Clasa de eficiență energetică E Diagonala vizibilă a ecranului K Consumul de energie de XYZ kWh pe an, pe baza puterii consumate de aparatul TV atunci când este în funcțiune 4 ore pe zi timp de 365 de zile; consumul real de energie depinde de condițiile de utilizare a aparatului TV.	F Puterea consumată în modul activ G Consumul anual de energie H Puterea consumată în modul standby I Puterea consumată în modul oprit J Rezoluția ecranului K Consumul de energie de XYZ kWh pe an, pe baza puterii consumate de aparatul TV atunci când este în funcțiune 4 ore pe zi timp de 365 de zile; consumul real de energie depinde de condițiile de utilizare a aparatului TV.
Latviešu valoda	A Produkta speciālā zīme B Ražotājs C Modeļa Nr. D Energoefektivitātes klase E Ekrana redzams daļas izmērs pa diagonāli K Enerģijas patēriņš XYZ kWh gadā, ņemot vērā televizora elektroenerģijas patēriņu, darbojoties 365 dienas, četras stundas dienā. Faktiskais enerģijas patēriņš bus atkarīgs no tā, kā televizors tiks izmantots.	F Aktivā režīma elektroenerģijas patēriņš G Ikgadējais enerģijas patēriņš H Gatavības režīma elektroenerģijas patēriņš I Izslēgta režīma elektroenerģijas patēriņš J Ekrāna izšķirtspēja K Enerģijas patēriņš XYZ kWh gadā, ņemot vērā televizora elektroenerģijas patēriņu, darbojoties 365 dienas, četras stundas dienā. Faktiskais enerģijas patēriņš bus atkarīgs no tā, kā televizors tiks izmantots.
Polski	A Karta produktu B Producent C Nr modelu D Klasa efektywności energetycznej E Przekątna widzialna ekranu K Zużycie energii XYZ kWh/rok na podstawie zużycia energii przez telewizor działający 4 godziny z dziennie przez 365 dni. Rzeczywiste zużycie energii zależy od sposobu użytkowania telewizora.	F Zużycie energii w trybie włączenia G Roczne zużycie energii H Zużycie energii w trybie czuwania I Zużycie energii w trybie wyłączenia J Rozdzielczość ekranu K Zużycie energii XYZ kWh/rok na podstawie zużycia energii przez telewizor działający 4 godziny z dziennie przez 365 dni. Rzeczywiste zużycie energii zależy od sposobu użytkowania telewizora.

Magyar	A Termékinformációs adatlapp B Gyártó C Modellszám D Energiatakékonysági osztály E Látható képpatló nagysága K A televíziókészülék napi 4 órász üzem mellett az év 365 napjára vetítve évente XYZ kWh mennyiségű energiát fogyaszt. A tényleges energiafogyasztás a készülék üzemeltetési módjától függ.	F Bekapcsolt üzemi módbeli energiafogyasztás G Éves energiafogyasztás H Készenléti üzemi módbeli energiafogyasztás I Kikapcsolt üzemi módbeli energiafogyasztás J Képpérfelbontás K A televíziókészülék napi 4 órász üzem mellett az év 365 napjára vetítve évente XYZ kWh mennyiségű energiát fogyaszt. A tényleges energiafogyasztás a készülék üzemeltetési módjától függ.
Česky	A Informační list výrobku B Výrobce C Číslo modelu D Třída energetické účinnosti E Viditelná uhlípekřivka obrazovky K Spotřeba elektrické energie XYZ kWh za rok vycházející ze spotřeby elektrické energie televizního přijímače, který je v provozu 4 hodiny denně po dobu 365 dní. Skutečná spotřeba elektrické energie závisí na způsobu použití televizního přijímače.	F Spotřeba elektrické energie v zapnutém stavu G Různá spotřeba elektrické energie H Spotřeba elektrické energie v pohotovostním režimu I Spotřeba elektrické energie ve vypnutém stavu J Rozlišení obrazovky K Spotřeba elektrické energie XYZ kWh za rok vycházející ze spotřeby elektrické energie televizního přijímače, který je v provozu 4 hodiny denně po dobu 365 dní. Skutečná spotřeba elektrické energie závisí na způsobu použití televizního přijímače.
Ελληνικά	A Δελητί προϊόντος B Κατασκευαστής C Αρ. μοντέλου D Τάξη ενεργειακής απόδοσης E Ορατή διαγώνιος οθόνης K Κατανάλωση ενέργειας XYZ kWh ανά έτος, με βάση την καταπόλωση ισχύος από την τηλεόραση για τετράωρη λειτουργία ανά ημέρα επί 365 ημερών. Η πραγματική κατανάλωση ενέργειας εξαρτάται από τον τρόπο χρήσης της συσκευής.	F Κατανάλωση ισχύος σε κατάσταση λειτουργίας G Έτησια κατανάλωση ενέργειας H Κατανάλωση ισχύος σε κατάσταση αναμονής I Κατανάλωση ισχύος σε κατάσταση εκτός λειτουργίας J Ανάλυση οθόνης K Κατανάλωση ενέργειας XYZ kWh ανά έτος, με βάση την καταπόλωση ισχύος από την τηλεόραση για τετράωρη λειτουργία ανά ημέρα επί 365 ημερών. Η πραγματική κατανάλωση ενέργειας εξαρτάται από τον τρόπο χρήσης της συσκευής.
Türkçe	A Ürün fişii B Üretici C Model Numarası D Enerji verimlilik sınıfı E Görülebilir ekran köşegeni K 365 gün boyunca günde 4 saat çalıştırılan televizyondan tüketilecek güç referans alınarak yılda XYZ kWh enerji tüketimi. Güncel enerji tüketimi televizyondan nasıl kullanıldığına bağlı olacaktır.	F Açık modda güç tüketimi G Yıllık enerji tüketimi H Beklemede güç tüketimi I Kapalı modda güç tüketimi J Ekran çözünürlüğü K 365 gün boyunca günde 4 saat çalıştırılan televizyondan tüketilecek güç referans alınarak yılda XYZ kWh enerji tüketimi. Güncel enerji tüketimi televizyondan nasıl kullanıldığına bağlı olacaktır.
Hrvatski	A Podatkovni list proizvoda B Proizvođač C Br. modela D Razred energetske učinkovitosti E Dijagonala vidljivog zasлона K Utrošak energije iznosi XYZ kWh godišnje na temelju utroška energije televizora koji radi četiri sata dnevno 365 dana u godini. Stvarni utrošak energije ovisiti će o tome kako se upotrebljava televizor.	F Utrošak energije pri uključenosti G Godišnji utrošak energije H Utrošak energije u pripravnosti I Utrošak energije pri isključenosti J Razlučivost zasloa K Utrošak energije iznosi XYZ kWh godišnje na temelju utroška energije televizora koji radi četiri sata dnevno 365 dana u godini. Stvarni utrošak energije ovisiti će o tome kako se upotrebljava televizor.
Slovensky	A Opis výrobku B Výrobca C Modelu D Třída energetické efektivity E Uhlípekřivka viditeľnej časti obrazovky K Spotřeba elektrické energie XYZ kWh za rok na základe spotřeby elektrické energie televizora, ktorý je v činnosti 4 hodiny denne počas 365 dní. Skutočná spotřeba energie závisí od toho, ako sa televizor používa.	F Spotřeba elektrické energie v režime zapnutia G Různá spotřeba elektrické energie H Spotřeba elektrické energie v pohotovostním režime I Spotřeba elektrické energie v režime vypnutia J Rozlišení obrazovky K Spotřeba elektrické energie XYZ kWh za rok na základe spotřeby elektrické energie televizora, který je v činnosti 4 hodiny denne počas 365 dní. Skutočná spotřeba energie závisí od toho, ako sa televizor používa.
Eesti	A Toote kirjeldus B Tootja C Modeli nr. D Energiatõhususe klass E Ekraani nähtava osa diagonaal K Energiaarbitmine XYZ kWh aastas, eeldusel et televisori töötat neli tundi päevas ja 365 päeva aastas. Tegelik energiaarbitmine oleneb televisori kasutusviisist.	F Seissulülitatud seisundi elektritarbitmine G Aastane energiaarbitmine H Ooteseisundi elektritarbitmine I Väljalülitatud seisundi elektritarbitmine J Ekraani resolutsioon K Energiaarbitmine XYZ kWh aastas, eeldusel et televisori töötat neli tundi päevas ja 365 päeva aastas. Tegelik energiaarbitmine oleneb televisori kasutusviisist.

MA MA ELEKTRONİK

Sorularınız ve önerileriniz için bize ulaşın.



0212 861 05 05

Aşağıdaki şartlar sadece TÜRKİYE CUMHURİYETİ'nde geçerlidir.

- 1- Garanti süresi malın teslim tarihinden başlar ve iki yıldır.
- 2- Bütün parçaları dahil olmak üzere malın tamamı garanti süresince garanti kapsamındadır.
- 3- Malın garanti süresi içerisinde arızalanması durumunda, tamirde geçen süre garanti süresine eklenir. Malın tamir süresi en fazla 20 iş günüdür.
- 4- Malın kullanma kılavuzunda yer alan hususlara aykırı kullanılması kaynaklı arızalar garanti kapsamı dışındadır.
- 5- Bu garanti kaza, müşteri tesliminden sonra taşınmadan, yanlış ve kötü kullanımdan, ihmalden, doğal afetlerden, yangından, mücbir sebeplerden elektrik voltajındaki dengesizliklerden, garanti belgesi üzerindeki tahribatlardan, ürün üzerindeki orijinal seri numaralarının kaldırıldığı veya bunlara benzer sebeplerden ya da Onvo Kullanım Kılavuzuna uymayan çalışma şekillerinden kaynaklanan arızalarda kullanılmaya veya geçerli değildir. Ma Elektronik Sanayi ve Ticaret A.Ş. kendisi tarafından Onvo ürünlerini tamir etmek üzere yetki verilmiş bir tamirhane vs.nin üründe sebep olduğu arızalara garanti vermez.
- 6- Satıcı firma tarafından onaylanan garanti belgeleri, arıza halinde servisimize göstermek üzere saklanıyız.
- 7- Satıcı tarafından bu Garanti Belgesinin verilmesi durumunda, tüketici Gümrük ve Ticaret Bakanlığı Tüketicinin Korunması ve Piyasa Gözetimi Genel Müdürlüğüne başvurabilir.
- 8- Tüketici, garantiden doğan haklarının kullanılmasını ile ilgili olarak çıkabilecek uyuşmazlıklarda yerleşim yerinin bulunduğu veya tüketici işleminin yapıldığı yerdeki Tüketici Hakem Heyetine veya Tüketici Mahkemesine başvurabilir.
- 9- Ürünün montajı ve nakliyesi ürün fiyatına dahil değildir.

Tüketicinin seçimlik hakları**KANUN MADDE 11-**

(1) Malın ayıplı olduğunu anlaşıldığında tüketici;

- a) Satılanı geri vermeye hazır olduğunu bildiren sözleşmeden dönme,
- b) Satılanı alıkoymayı ayıp oranında satış bedelinden indirim isteme,
- c) Aşırı bir masraf gerektirmediği takdirde, bütün masrafları satıcıya ait olmak üzere satılanın ücretsiz onanmasını isteme,
- d) İmkân varsa, satılanı ayıpsız bir misli ile değiştirilmesini isteme, seçimlik haklarından birini kullanabilir. Satıcı, tüketicinin tercih ettiği bu talebi yerine getirmekle yükümlüdür.

(2) Ücretsiz onarım veya malın ayıpsız misli ile değiştirilmesini hakları üretici veya ithalatçıya karşı da kullanılabilir. Bu fıkradaki hakların yerine getirilmesi konusunda satıcı, üretici ve ithalatçı müteselsilen sorumludur. Üretici veya ithalatçı, malın kendisi tarafından piyasaya sürülmesinden sonra ayıplı olduğunu ispat ettiği takdirde sorumlu tutulmaz.

(3) Ücretsiz onarım veya malın ayıpsız misli ile değiştirilmesinin satıcı için orantısız güçlükleri beraberinde getirecek olması halinde tüketici, sözleşmeden dönme veya ayıp oranında bedelden indirim haklarından birini kullanabilir. Orantısızlığın tayininde malın ayıpsız değeri ayıplı önemli ve diğer seçimlik haklara başvurmanın tüketici açısından sorun teşkil etmeyeceği gibi hususlar dikkate alınır.

(4) Ücretsiz onarım veya malın misli değiştirilmesi haklarından birinin seçilmesi durumunda bu talebin satıcıya, üreticiye veya ithalatçıya yöneltilmesinden itibaren azami otuz iş günü, kargo ve teslim amaçlı taşınmazlarda ise altmış iş günü içinde yerine getirilmesi zorunludur. Ancak, bu Kanunun 58 inci maddesi uyarınca çarhların yönetmelik eki listede yer alan mallara ilişkin, tüketicinin ücretsiz onarım talebi, yönetmelikte belirtilen azami tamir süresi içinde yerine getirilir. Aksi halde tüketici diğer seçimlik haklarını kullanmakta serbesttir.

(5) Tüketicinin sözleşmeden dönme veya ayıp oranında bedelden indirim hakkını seçtiği durumlarda, ödemiş olduğu bedelin tümü veya bedelden yapılan indirim tutan derhal tüketiciye iade edilir.

(6) Seçimlik hakların kullanılması nedeniyle ortaya çıkan tüm masraflar, tüketicinin seçtiği hakkı yerine getiren tarafça karşılanır. Tüketici bu seçimlik haklarından biri ile birlikte 11/17/2011 tarihli ve 6098 sayılı Türk Borçlar Kanunu hükümleri uyarınca tazminat da talep edebilir.

Tüketicinin Garanti ile İlgili Hakları**Ücretsiz onarım hakkı****YÖN. MADDE 8-**

- (1) Tüketicinin, Kanunun 11 inci maddesinde yer alan seçimlik haklarından ücretsiz onarım hakkını seçmesi durumunda satıcı; işçilik masrafı, değiştirilen parça bedeli ya da başka herhangi bir az altında hiçbir ücret talep etmeksizin malın onanımını yapmak veya yaptırmakla yükümlüdür.
- (2) Tüketicinin ücretsiz onarım hakkını ücretsiz veya ithalatçıya karşı da kullanabilir. Satıcı, üretici ve ithalatçı tüketicinin bu hakkını kullanmasından müteselsilen sorumludur.

Tüketicinin diğer hakları**YÖN. MADDE 9-**

(1) Tüketicinin, ücretsiz onarım hakkını kullanmasına rağmen malın;

- a) Garanti süresi içinde tekrar arızalanması,
 - b) Tamiri için gereken azami sürenin aşılması,
 - c) Tamirinin mümkün olmamasının, yetkili servis istasyonu, satıcı, üretici veya ithalatçı tarafından bir raporla belirlenmesi, durumlarının; tüketici mal bedel iadesini, ayıp oranında bedel indirimli veya malın ayıpsız misli ile değiştirilmesini satıcıdan talep edebilir. Satıcı, tüketicinin talebini reddedemez. Bu talebin yerine getirilmesi durumunda satıcı, üretici ve ithalatçı müteselsilen sorumludur.
- (2) Tüketicinin sözleşmeden dönme veya ayıp oranında bedel indirim hakkını seçtiği durumlarda, satıcı, malın bedelinden tümünü veya bedelden yapılan indirim tutarını derhal tüketiciye iade etmek zorundadır. Tüketicinin, malın ayıpsız misli ile değiştirilmesi hakkını seçmesi durumunda ise satıcı, üretici veya ithalatçı, malın ayıpsız misli ile değiştirilmesini talebinin kendilerine bildirilmesinden itibaren azami otuz iş günü içerisinde, bu talebi yerine getirmek zorundadır.
- (3) Bu maddenin birinci fıkrasının (c) bendinde belirtilen raporu, arızanın bildirim tarihinden itibaren o mala ilişkin azami tamir süresi içerisinde düzenlenmesi zorunludur.

Değiştirilen ürünün garanti süresi**YÖN. MADDE 10-**

Garanti uygulaması sırasında değiştirilen malın garanti süresi, satın alınan malın kalan garanti süresi ile sınırlıdır. Ancak kalan garanti süresi bir yıldan az ise değiştirilen mal için en az bir yıl garanti süresi verilmek zorundadır.

Kullanım hatası**YÖN. MADDE 11-**

- (1) Tüketicinin malı tanıtmaya ve kullanma kılavuzunda yer alan hususlara aykırı olarak kullanılmasından kaynaklanan arızalar hakkında Yönetmeliğin 8 ve 9 uncu maddede hükümleri uygulanamaz.
- (2) Arızalarda kullanma hatasının bulunup bulunmadığı, yetkili servis istasyonları, yetkili servis istasyonunun mevcut olmaması halinde sırasıyla; bu malın satıcısı, ithalatçısı veya üreticisinden birisi tarafından o mala ilişkin azami tamir süresi içerisinde düzenlenen raporla belirlenmesi ve bu raporun bir nüshasının tüketiciye verilmesi zorunludur.
- (3) Tüketiciler; bu maddenin ikinci fıkrasında belirtilen rapora ilişkin olarak bilirkişi tarafından tespit yapılması talebiyle uyuşmazlığın parasal değerini dikkate alarak tüketici hakem heyetine ve tüketici mahkemesine başvurabilir.

Üretici, ithalatçı ve satıcının sorumluluğu**SSH YÖN. MADDE 14-**

- (1) Üretici veya ithalatçılar, yetkili servis istasyonlarının ayrı bir tüzel kişiliği olsa dahi, satış sonrası hizmetlerin sağlanmasından ve yürütülmesinden yetkili servis istasyonları ile birlikte müteselsilen sorumludur.
- (2) Satış sonrası hizmetler, malın niteliğine göre kullanıldığı yerlerde de sağlanabilir.
- (3) Tüketicinin bulunduğu il sınırları içerisinde yetkili servis istasyonu olmaması durumunda üretici veya ithalatçılar; malın kullanım ömrü süresince, bakım ve onarımıyla ilgili olarak tüketicilerden nakliye, posta, kargo veya yetkili servis elemanlarının ulaşım gideri gibi herhangi bir ilave ücret talep edemezler.
- (4) Malın garanti süresi içerisinde yetkili servis istasyonuna veya satıcıya tesliminden itibaren arızasının on iş günü içerisinde giderilmesi halinde, üretici veya ithalatçı malın tamirini tamamlanmaya kadar, benzer özelliklere sahip başka bir malı tüketicinin kullanımına tahsis etmek zorundadır.
- (5) İthalatçının herhangi bir şekilde ticari faaliyetinin sona ermesi halinde bakım ve onarım hizmetlerinin sunulmasından garanti süresi boyunca satıcı, üretici ve yeni ithalatçı müteselsilen sorumludur. Garanti süresi geçtikten sonra ise kullanım ömrü süresince bakım ve onarım hizmetlerini üretici veya yeni ithalatçı sunmak zorundadır.

28.11.2013 tarih ve 6502 sayılı Tüketicinin Korunması Hakkında Kanuna dayanılarak Tüketicinin Korunması ve Piyasa Gözetimi Genel Müdürlüğü tarafından yayımlanan yönetmelikler kapsamında hazırlanmıştır.

Ma Elektronik San. ve Tic. A.Ş bu ürünü teslim tarihinden itibaren, garanti şartları dahilinde kanuni süre olan (2) iki sene süresince garanti eder.

Malın:

Cinsi : Televizyon
Azami Tamir Süresi : 20 (yirmi) iş günüdür.
Modeli :
Markası :
Seri No :

Üretici veya İthalatçı Firmanın:

Unvanı : Ma Elektronik San. ve Tic. A.Ş.
Adresi : Ulus Mah. İsmetpaşa Cad. No: 7/1
Büyüçekmece - İstanbul
Telefonu : 0212 861 04 04

MA ELEKTRONİK A.Ş.
Ulus Mah. İsmetpaşa Cd.
No:7/1 Büyüçekmece / İSTANBUL
Büyüçekmece V.D. : 609 098 0112

Çağrı Merkezi : 0212 861 05 05

Web : www.maelektronik.com.tr - info@maelektronik.com.tr

Satıcı Firmanın:

Unvanı :
Adresi :
Telefonu :
Faks :
e-posta :
Fatura Tarih ve Sayısı :
Teslim Tarihi ve Yeri :
Kaşesi-İmzası :

Müşterinin:

Adı Soyadı (Unvanı) :
Adresi :
Telefonu :

Yetkili Servisin:

Unvanı :
Kaşesi - İmzası :

Size en yakın Yetkili Servis bilgisine ulaşmak için **(0212) 861 05 05** numaralı Çağrı Merkezimizi arayabilir veya Ticaret Bakanlığı'nın oluşturduğu www.servis.gov.tr adresini ziyaret edebilirsiniz.