

MA ELEKTRONİK

Kullanım Kılavuzu



Sorularınız ve önerileriniz
için bize ulaşın



0212 861 05 05

www.maelektronik.com.tr

SK516S – SK706S

46000005

• Cihaz Özellikleri	3
• Güvenlik Uyarıları	4
• Tuş Takımı ve Arka Bağlantılar	7
• Cihazın Çalıştırılması	8
• Uzaktan Kumanda Tuş Fonksiyonları	9
• İlk Kurulum	10
• Giriş Kaynağı	12
• Uygulamalar	12
• Menüler	13
• Resim	13
• Ses	15
• Kanal	16
• Anten Türü - Anten	16
• Anten Türü - Kablo	18
• Anten Türü - Uydu	19
• Sistem Kilidi	20
• Zaman Ayarı	21
• Ayarlar	22
• Medya	23
Video	24
Müzik	24
Fotoğraf	25
• Sorun Giderme	26
• Teknik Özellikler	27
• Ürün Özellikleri	28
• Giriş/Çıkış Terminalleri	29
• Kurulum Şeması	30

□ CİHAZ ÖZELLİKLERİ

SAYIN MÜŞTERİMİZ

Lütfen devam etmeden önce kullanma kılavuzunu dikkatlice okuyun.
Cihaz aşağıdaki özelliklere sahiptir:

- Tam fonksiyon uzaktan kumanda
- Ekranda gerçekleştirilen işlemler için tüm menüleri ve komutları görüntüleme;
- Çok dilli OSD desteği
- Kablolu yayın uyumluluğu
- Otomatik arama seçeneği
- Ayarlanabilir kapanma zamanı
- Yayın bittikten sonra otomatik kapanma
- PC monitor olarak kullanabilme
- Otomatik görüntü formatı (4:3 or 16:9)
- 100 sayfa hafızalı hızlı teleteks
- HDMI ile dijital bağlantı
- USB girişinden ses, resim ve film dosyalarını oynatma
- İnternet Desteği
- Smart TV Özelliği
- Y/Pb/Pr desteği

	DİKKAT ELEKTRİK ŞOKU RİSKİ AÇMAYIN	
UYARI: ELEKTRİK ŞOKU TEHLİKESİNDEN KAÇINMAK İÇİN, KAPAĞI (VEYA ARKASINI) AÇMAYIN. CİHAZDA KULLANICIİNIN ONARABİLECEĞİ PARÇALAR BULUNMAZ. SERVİS İŞLEMLERİ İÇİN, YETKİLİ PERSONELE DANIŞIN.		



Bu işaret, cihazın içerisinde bulunan yalıtılmamış malzemenin elektrik çarpmalarına sebep olabileceğini göstermek amacıyla kullanılmıştır.



Bu işaret, cihazın kılavuzunda önemli kullanım ve bakım (servis) talimatları olduğuna dair kullanıcıyı uyararak kullanılmıştır.

- Yerel elektrik şebekesi voltajının setinizin arkasında bulunan kimlik etiketindeki voltajla uyduğundan emin olun.
- Bu Cihaz seti 1. sınıf bir cihazdır. Topraklanmış bir duvar prizine bağlanması gerekir.
- Cihaz setinin parçaları ısıya karşı duyarlıdır. Maksimum ortam sıcaklığı 40°C'yi geçmemelidir.
- Yeterli havalandırmayı sağlamak için, ürünü çevresinde en az 10 cm'lik açıklık kalacak şekilde yerleştirin.
- Cihaz setinin arkasındaki veya yanlarındaki havalandırma deliklerini kapatmayın. Havalandırma deliklerini gazete, masa örtüsü, perde gibi nesnelere örtmeyin.
- Cihazı ısı kaynaklarından (şömine vb) veya güçlü manyetik ve elektrik alan yaratan cihazlardan uzağa kurun.
- Setin kurulduğu odaların nemi 85% bağıl nemi geçmemelidir.
- Cihazınızı yerleştirirken direkt güneş ışığına maruz bırakmayın.
- Cihazınızı mekanik titreşime ve darbeye maruz bırakmayın.
- Cihazınızı tozlu ortamlara yerleştirmeyin.
- Cihazların üzerine su damlamaması veya sıçramaması gerekmektedir.
- Cihazın üzerine içi suyla dolu nesnelere (örneğin vazo) konulmamalıdır.
- Seti soğuk bir ortamdan sıcak bir ortama taşıdığınızda ekranda (ve Cihaz setinin içindeki bazı parçalarda) yoğuşma görülebilir. Cihaz setini tekrar çalıştırmadan önce yoğuşmanın buharlaşmasını bekleyin.
- Cihaz setinin üzerinde bulunan düğmeler kullanılarak set çalıştırılabilir ve bekleme durumuna getirilebilir.
- Uzun bir süre boyunca cihazı kullanmayacaksanız, şebeke prizinden güç kablosunu çekin.
- Yıldırım fırtınalar esnasında, zararlı elektrik veya elektromanyetik dalgalanmalardan etkilenmemesi için Cihaz setini şebekeden ve antenden ayırmanızı tavsiye ederiz. Bu nedenle, şebeke ve anten prizlerini gerektiğinde çıkarabilecek gibi düzenleyin.
- Cihazın üzerine yanan mum gibi tutuşturma kaynaklı cisimler koymayın.

Montaj

- Cihazı erişimi kolay bir prizden yakınına monte edin.
- Cihaz setini sabit ve düz yerlere yerleştirin.

Cihaz setinin duvara montesi

Uyarı: Bu işlem için iki kişi gereklidir.

Güvenli bir kurulumu sağlamak için, aşağıdaki güvenlik notlarına dikkat edin:

- Duvarın, Cihaz seti ve duvara monte düzeneğinin toplam ağırlığını taşıyabileceğini kontrol edin.
- Duvar montesi ile beraber gelen montaj talimatlarına uyun.
- Cihaz seti düz bir duvara kurulmalıdır.
- Duvarın malzemesine uygun vidalar kullandığınızdan emin olun.
- Cihaz setinin kablolarının üzerlerine takılmayacak şekilde yerleştirildiğinden emin olun.

Cihaz setlerimiz ile ilgili diğer tüm güvenlik talimatları burada da geçerlidir.

Dikkat;

Cihaz setinizi kurmadan önce, seti üstüne koymak istediğiniz yüzeyin ağırlığı taşıyabileceğinden emin olun. Seti kararsız bir yüzey üzerine (örneğin hareketli raf, bir bölmenin en ucu gibi) koymayın ve televizyonun ön tarafının, üzerine oturduğu yüzeye sarkmadığından emin olun .

Cihazın Nakliyesi

- Cihaz setini taşımadan önce tüm kabloları sökün.
- Cihaz setini kaldırırken veya yerini değiştirirken alt kısmından sıkıca tutun. LED panele baskı uygulamayın.
- Cihaz setini taşırken, sarsıntılara ve aşırı titreşimlere maruz bırakmayın.
- Cihaz setini yerini değiştirirken yada herhangi bir neden için taşırken, orijinal karton ve ambalaj malzemelerini kullanarak paketleyin.

LED panel

Bu üründe kullanılan malzemeler kırılabilir maddelerden yapılmıştır. Bu nedenle, ürün düştüğünde veya üzerine başka cisimlerle darbe uygulandığında kırılabilir. LED panel üstün bir teknoloji ürünüdür ve size çok detaylı görüntüler sunar. Zaman zaman, ekranda aktif olmayan bir kaç piksel, sabit mavi, yeşil veya kırmızı olarak belirebilir. Bu durum ürünün performansını etkilemez.

Bakım

Temizlemeden önce TV'nin fişini mutlaka prizden çekin. Ekranı temizlemek için LED paneli baskı yapmadan bir cam temizleyici ve yumuşak bir bez ve setin geri kalanı için de yumuşak bir deterjan kullanın. Aseton, toluen veya alkol içeren temizlik maddeleri Cihazınızın LED paneline zarar verebilir. Cihazınızı temizlerken bu maddeleri içeren temizleyicileri kullanmayın.

Önemli: Güçlü deterjanlar, alkol bazlı ve aşındırıcı ürünler kullanılması ekrana zarar verebilir. Arkadaki ve yanlardaki havalandırma deliklerinin tozunu sık sık alın. Bu iş için çözücüler, aşındırıcı veya alkol bazlı ürünler kullanılması Cihaz setine zarar verebilir. Bu cihazın içerisine bir nesne veya sıvı girerse, hemen fişini çekin ve yetkili servise kontrol ettirin. Cihazın içini kendi başınıza ve yetkisiz kişilere açtırmayın, açmayın, hem kendinizi hem de cihazı riske atarsınız.

Gerektiğinde Cihazınızı yeniden paketlemek için karton kutuyu ve orijinal paketleme malzemelerini saklayın.

Çevre ve İnsan Sağlığına İlişkin Durumlar

AEEE Yönetmeliğine uygundur.

WEEE

Bu cihaz WEEE direktiflerine uygun olarak geri dönüşümü olan parçalardan oluştuğu için çöpe atılmaması gerekmektedir.



• Ürünün veya ambalajın üzerindeki bu sembol, bu ürünün bir ev atığı gibi muamele görmemesi gerektiğini belirtir. Bunun yerine elektrikli ve elektronik cihazların geri dönüşümü için uygun toplama noktalarına teslim edilmelidir. Bu ürünün doğru bir şekilde elden çıkarılmasını sağlayarak, uygunsuz bir elden çıkarma durumunda çevre ve insan sağlığı açısından doğacak potansiyel olumsuz sonuçların önlenmesine yardımcı olmuş olacaksınız.

Malzemelerin geri dönüştürülmesi doğal kaynakların korunmasına yardımcı olacaktır.

Bu ürünün geri dönüşümü hakkında daha detaylı bilgi için lütfen yerel sivil büroları, ev atıkları imha hizmetleri veya ürünü satın aldığınız satıcı ile temasa geçin.

- Prize ve fişe ıslak elle dokunmayın.
- Yanma kokusu veya duman verdiğini fark ettiğinizde hemen Cihazınızın kablосunu prizden çekin.
- Cihazın arka kapağını kendi başınıza açmayın. Aksi takdirde elektrik çarpmasına maruz kalabilirsiniz.
- Cihaz setinin dışarıya X-Ray ışınması vermesini önlemek için uygun şekilde koruma yapılmıştır. Kalıfıye olmayan kişiler tarafından yapılan çalışmalar, yüksek voltaj kısmında değişiklik yapılması veya LED panelin üreticinin önerileri ile uyumsuz bir model ile değiştirilmesi, X-Ray yayılmasında ciddi bir artışa neden olabilir. Üzerinde bu tür değişiklikler yapılmış bir set, ilk özelliklerini taşımamaktadır ve çalıştırılmamalıdır.
- Kulaklıklardan gelen aşırı ses basıncı işitme kaybına sebebiyet verebilir.
- Çevreye vereceği zararları göz önünde bulundurarak kullanılmış pilleri uygun çöp kutularına atın.

Kullanım Hatalarına İlişkin Bilgiler

- Ürüne anten kablосunun içinden yağmur suyu geldiği zaman, ürüne her türlü sıvı temasları,
- Yanlış voltaj uygulanması, yüksek voltaj gelmesi,
- Yetkisiz kişiler tarafından yapılan müdahaleler,
- Ürünün tüketiciye tesliminden sonra oluşan düşürme ve çarpma kaynaklı arızalar, dış yüzeydeki kırılmalar ve çizilmeler kullanıcı hatasıdır.

Enerji Tüketimi Açısından Verimli Kullanıma İlişkin Bilgiler

- Cihaz setiniz çalışmadığı zamanlarda kumandadan kapatılmayıp fişi prizden çekilmelidir. Kumandadan kapatılması halinde Stand-By konumunda enerji tüketmeye devam eder.
- Ses düzeyinin düşük tutulması enerji tüketimini azaltır.

Kullanım ömrü 10 yıldır. Bu, ürünün tanımlandığı şekilde çalışabilmesi için gerekli yedek parçaları bulundurma süresidir.



ÖN YÜZ



ARKA YÜZ

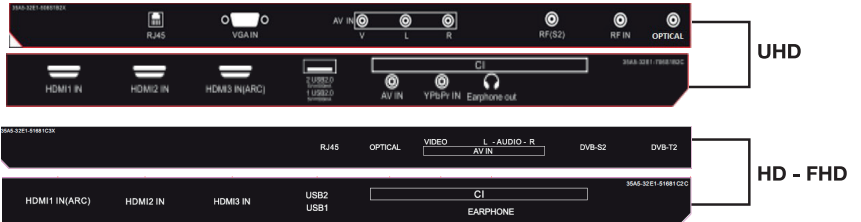
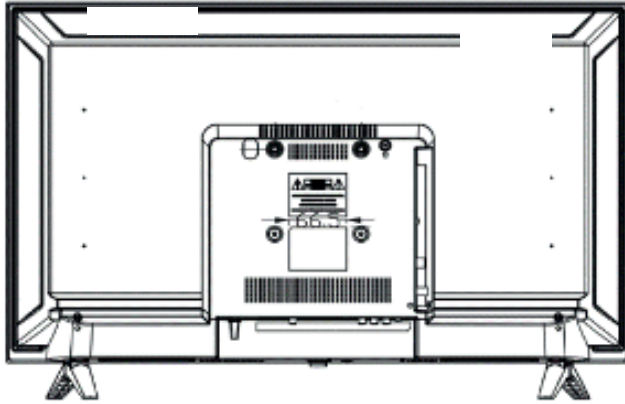

Ürün görseli temsilidir.

□ CİHAZIN ÇALIŞTIRILMASI

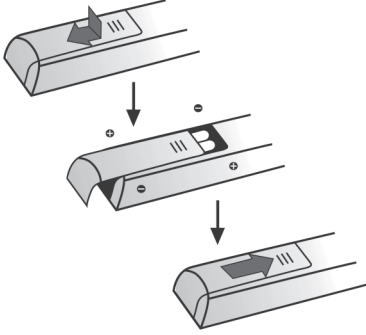

TV setinizin ve uzaktan kumandanın çalıştırılması ile ilgili bu sayfadaki talimatları okuduktan sonra, uzaktan kumandanın kontrolü ve kanal ayarlama prosedürünü anlatan diğer sayfalara geçebilirsiniz.

1. Uzaktan kumandaya iki adet AAA pil takın. Pilleri kullanırken dikkat edilecekler: Sadece belirtilen tipteki pilleri kullanın. Kutuplamayı doğru yaptığınızdan emin olun. Yeni ve eski pilleri bir arada kullanmayın. Şarj edilebilir pil kullanmayın. Pilleri aşırı ısıya maruz bırakmayın, ateşe atmayın, şarj etmeyin veya içini açmayın. Aksi takdirde akma ve patlama olabilir. Uzun bir süre boyunca kullanmayacasanız uzaktan kumandanın pillerini çıkarın.

2. Elektrik kablosunu **ÖNCE** televizyona, **SONRA** şebeke prizine takın.

TV setiniz sadece AC güç kaynağına bağlanabilir. DC kaynağa bağlanmamalıdır. Fiş elektrik kablosundan ayrılmışsa, hiçbir şekilde prize takmayın.

Not: Şekiller temsilidir. Televizyonun arkasındaki elektrik socketinin yeri, modele göre değişebilir.

DİKKAT : Pil, yanlış bir pil tipi ile değiştirilirse patlama tehlikesi vardır. Sadece aynı veya eşdeğer bir tip pille değiştirin.

3. Harici anten veya kablo tv kablosunu, TV setinin arkasındaki anten/kablo giriş socketine takın.

Anten socketi (75 Ohm - VHF/UHF/kablo) harici bir anten veya modülatörle bağlanmış diğer cihazların (video kayıt cihazı, uydu alıcısı vb.) bağlanması için kullanılabilir. Başlangıçta diğer cihazları (video kayıt cihazı, uydu alıcısı vb) TV setinize bağlamamanızı tavsiye ediyoruz, çünkü ilave adımlar nedeniyle kurulum prosedürü karmaşıklaşacaktır. Bu cihazları, kanal ayarlamasını bitirdikten sonra bağlayabilirsiniz.

4. Alt taraftaki POWER düğmesine basarak TV'nizi çalıştırın.

Not: Diğer cihazları AV socketlerine bağlamadan önce, cihaz seçiminde sorun yaşamamak için ilk kanal ayarlamasını yapın.

Not : TV'nize herhangi bir cihaz bağlamadan önce şebeke kablosunu prizden çıkarın. Aksi takdirde TV'nizin arızlanmasına sebep olabilirsiniz.

UZAKTAN KUMANDA TUŞ FONKSİYONLARI

Uzaktan kumanda alınabilir aralıkta olmadığı sürece kullanılamaz. Uzaktan kumandayı kullanmadan önce, uzaktan kumanda ile alıcı arasında herhangi bir engel olmadığından emin olun.

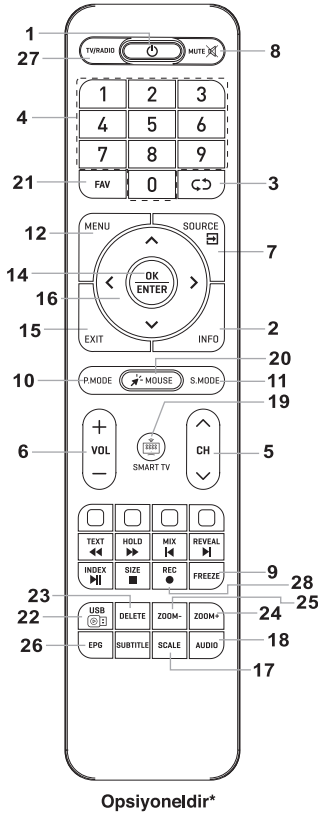

Opsiyoneldir*

1. GÜÇ DÜĞMESİ

Bekleme modundayken TV'yi Açın/Kapatın.

2. BİLGİ DÜĞMESİ

Kaynak ve kanal bilgilerini görüntüleyin.

3. DÖNÜŞ DÜĞMESİ

Geçerli ve görüntülediğiniz önceki program arasında geçiş yapmak için düğmeye basın.

4. SAYI DÜĞMELERİ

Girmek istediğiniz TV programını seçmek veya şifre girmek için bu düğmelere basın.

5. CH + / CH- BUTONU

TV programını ayarlamak için doğrudan iki düğmeye basın.

6. VOL+/VOL- DÜĞMESİ

Ses seviyesini açmak veya kapatmak için bu düğmelere basın.

7. KAYNAK DÜĞMESİ

Kaynak menü düğmesine basın.

8. SES KAPATMA DÜĞMESİ

Sesi kapatmak için düğmeye basın. Sesi açmak için tekrar basın.

9. DONDURMA DÜĞMESİ

Resmi dondur.

10. P. MODU DÜĞMESİ

Resim efekti seçimi.

11. S. MODU DÜĞMESİ

Ses efekti seçimi.

12. MENÜ DÜĞMESİ

Ana menüyü açmak için düğmeye basın, tekrar basın veya kapatmak için Çıkış düğmesini kullanın.

14. OK / ENTER DÜĞMESİ

Onaylamak veya alt menülere girmek için düğmeye basın.

15. ÇIKIŞ DÜĞMESİ

Çıkmak için düğmeye basın.

16. YUKARI, AŞAĞI, SOL, SAĞ OK DÜĞMELERİ

TV menüsünde istenen öğeyi seçmek veya ayarlamak için bu düğmelere basın.

17. ÖLÇEK DÜĞMESİ

Mevcut görünüm modlarını görüntülemek ve seçmek için düğmeye basın.

18. SES DÜĞMESİ (İsteğe Bağlı)

Farklı TV Ses sistemlerini veya Dilini görüntülemek ve seçmek için düğmeye basın.

19. ANA SAYFA DÜĞMESİ

Smart anasayfasına yönlendirilir

20. FARE DÜĞMESİ

FARE Açık/Kapalı.

21. FAV. DÜĞMESİ

Favori kanal listesini açmak için düğmeye basın.

22. DOSYA DÜĞMESİ

USB dosyasına doğrudan göz atmak için düğmeye basınız.

23. SİL DÜĞMESİ

Girişi silmek için bu düğmeye basın.

24. YAKINLAŞTIR+ DÜĞMESİ

Ağı yakınlaştırmak için bu düğmeye basın.

25. YAKINLAŞTIRMA- DÜĞMESİ

Ağı uzaklaştırmak için düğmeye basın.

26. EPG DÜĞMESİ

Elektronik Program'ı açar/kapatır.

27. DTV/RADYO DÜĞMESİ

DTV programını ve Radyo programını değiştiriniz.

28. KAYIT DÜĞMESİ

PVR'nin kısayol tuşu.

Not: EPG,TV/RADYO,REC sadece DTV'de etkindir

*Menü içerikleri kumandaya göre değişkenlik gösterebilir.

İLK KURULUM

TV'nin "RF-In" adı verilen girişinden ve TV Anten yuvasına bir RF kablosu bağlayın. Kurulumu başlatmak için OK düğmesine basın.

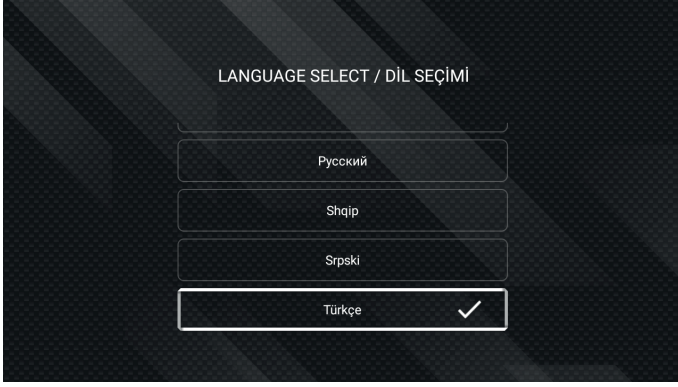

Dili seçmek için ▼/▲ düğmesine basın.

Emin olmak için **OK** düğmesine basın ve ülkeyi ayarlamak için ► düğmesine basın.



Saat dilimini seçmek için ▼/▲ düğmesine basın.

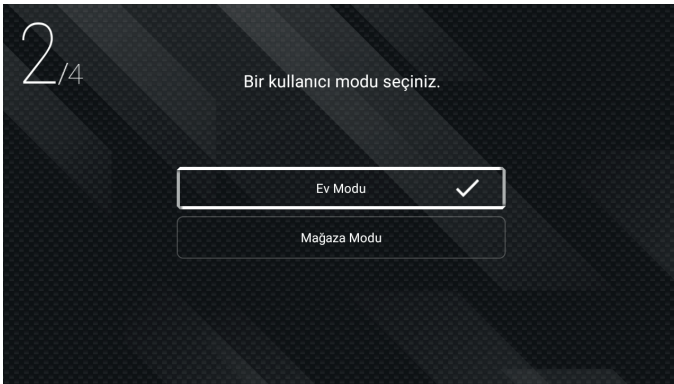

Bu kullanıcı modu seçmek için ▲/▼ düğmesine basın.

*Mağaza Modu sadece satış mağazalarında kullanılmaktadır.

WiFi/ağa bağlanmak için **OK** düğmesine basın.



Giriş kaynağını seçmek için ▼/▲ düğmesine basın.



❑ GİRİŞ KAYNAĞI

Giriş Kaynağı menüsüne girmek için **SOURCE** (Kaynak) düğmesine basın.
Seçmek için ▼/▲ düğmesine basın.
Kaynak seçmek için **ENTER** tuşuna basın.

GİRİŞ

HOME (SMART TV) menüsünü seçmek için **HOME** düğmesine basın
Seçmek için ▲/▼/◀/▶ düğmesine basın.

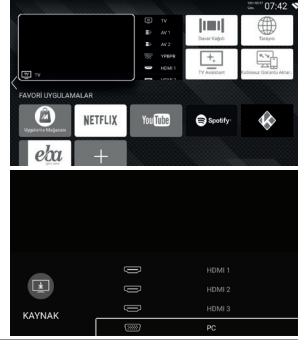

❑ UYGULAMALAR

Favori Uygulamalar

Favori uygulamalarınızı ana ekrana eklemek için **+** seçeneğini seçin



Yüklediğiniz uygulamaların tümüne erişmek için Smart TV'nin sol taraftaki açılır menüden uygulamalar menüsüne girin.



☐ MENULER

Ayarlar'a girmek için ▲/▼/◀/▶ düğmesine basın.

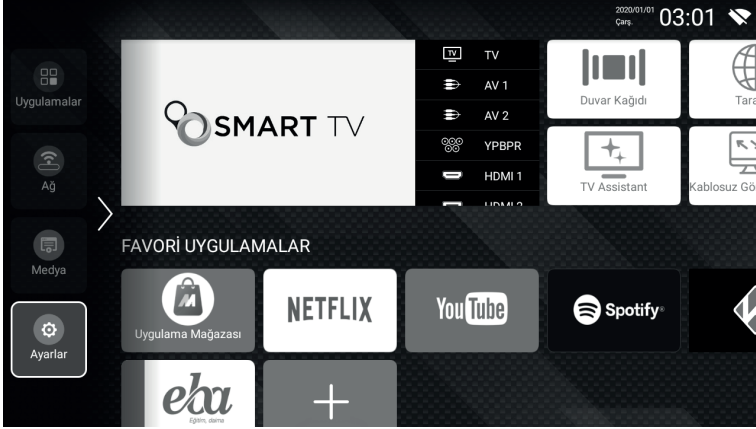

RESİM

Ana menüye girmek için **MENU** düğmesine basın.

Resim seçmek için ▲/▼ düğmesine basın. Ayarı girmek için **ENTER** düğmesine basın.



1. Menüye seçmek için ▲/▼ düğmesine basın: Resim Modu / Kontrast / Parlaklık/ Renk / Netlik / Arka Işık / Gürültü Azaltma /Resim Formatı / Renk Sıcaklığı / Gelişmiş Ayarlar.

2. Ayarları seçmek için ▲/▼ düğmesine basın.

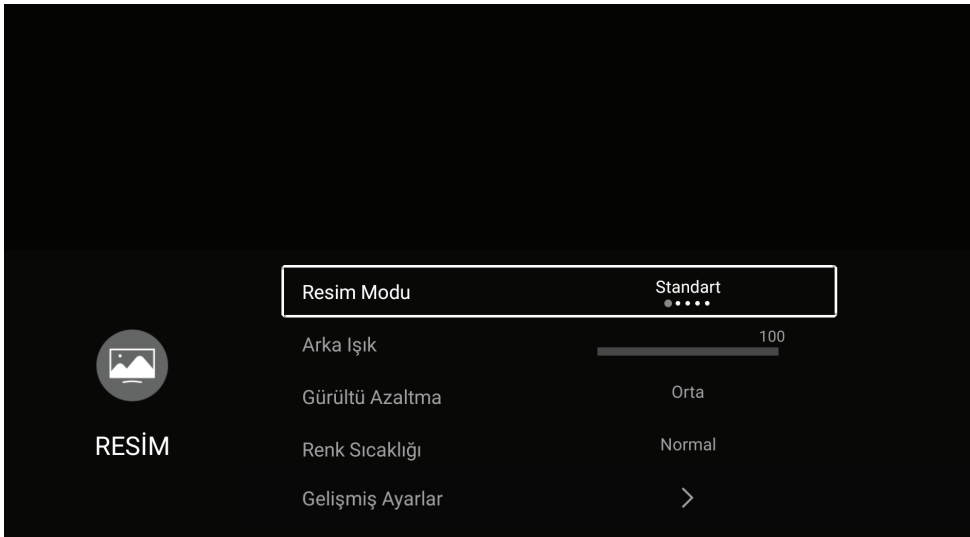

Resim Modu

Resim Modunu seçmek için ▲/▼ düğmesine basın, ardından istenilen modu seçmek için ◀/▶ düğmesine basın. (İsteğe Bağlı: Standart, Film, Canlı, Enerji Tasarrufu, Kullanıcı).

Standart	Kullanıcıları normal ışık altında yüksek kaliteli görüntüler elde etmek için varsayılan mod.
Dinamik	Renkler daha canlıdır ve arka ışık seviyesi daha yüksektir.
Canlı	Görüntü renkleri daha güzeldir, daha canlı bir resim verir.
Enerji Tasarrufu	Yumuşak aydınlatılmış bir odada yüksek tanımlı görüntü üretir.
Kullanıcı	Kullanıcı tanımlı görüntü ayarları.

Kontrast / Parlaklık / Renk / Keskinlik / Arka Işık

Bu ayarları seçmek için ▲/▼ düğmesine basın ve ayar yapmak için ◀/▶ düğmesine basın.

Kontrast	Görüntü kontrastını ayarlayın.
Parlaklık	Görüntü parlaklığını ayarlayın.
Renk	Görüntü renk yoğunluğunu ayarlayın.
Keskinlik	Görüntü keskinlik seviyesini ayarlayın.
Arka Işık	Ekran arka ışık parlaklığını ayarlayın.

Gürültü Azaltma

Görüntü gürültüsü yoğunluğunu ortadan kaldırmak için seçeneği ayarlayın.

Gürültü Azaltma ögesini seçmek için ▲/▼ düğmesine basın ve seçmek için ◀/▶ düğmesine basın. (İsteğe bağlı: Kapalı, Düşük, Orta, Yüksek, Otomatik).

Resim Formatı

Ekran genişliğini ayarlamak için kullanılır. Resim Formatı ögesini seçmek için ▲/▼ düğmesine basın ve seçmek için ◀/▶ düğmesine basın.

Renk Sıcaklığı

Görüntünün genel rengini ayarlayın.

Renk Sıcaklığını seçmek için ▲/▼ düğmesine basın, renk sıcaklığı ayarı yapmak için ◀/▶ düğmesine basın. (İsteğe bağlı: Soğuk, Normal, Sıcak).

Soğuk	Yumuşak mavi tonlu bir görüntü üretir.
Normal	Canlı bir görüntü üretir.
Sıcak	Kırmızı renkte bir görüntü üretir.

Gelişmiş Ayar

Gelişmiş Ayarları seçmek için ▲/▼ düğmesine basın.



DLC

DLC'yi seçmek için ▲/▼ düğmesine basın, Yüksek / Normal / Düşük / Kapalı ögesini seçmek için ◀/▶ düğmesine basın.

SES

Ana menüyü görüntülemek için **MENU** düğmesine basın.
Ana menüde Sesi seçmek için ◀/▶ düğmesine basın.

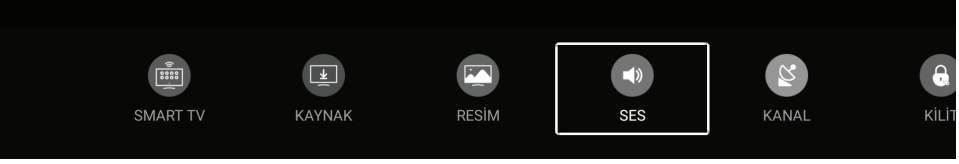

Ses ayarlarını seçmek için ▲/▼ düğmesine basın: Ses Modu / Bas / Tiz / Denge / AVL / Sesli Anlatım / İşitme Engelliler / Gelişmiş Ayarlar.

Seçmek veya ayarlamak için **ENTER** / ◀/▶ düğmesine basın.

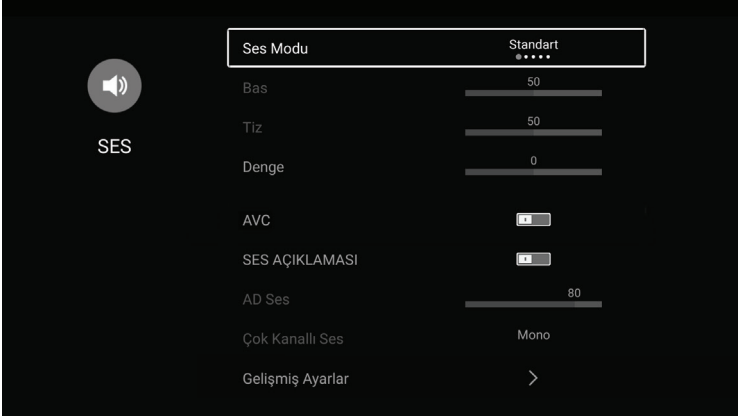

Ses Modu

Ses Modunu seçmek için ▲/▼ düğmesine basın, ardından istenilen modu seçmek için ◀/▶ düğmesine basın. (İsteğe Bağlı: Standart, Müzik, Tiyatro, Haber, Kullanıcı).

Standart Tüm ortamlarda dengeli bir ses üretir.

Müzik Orijinal sesi korur. Müzik programları için iyidir.

Film Zengin bir ses deneyimi için tiz ve bas sesi geliştirir.

Haber Gelişmiş ses.

Kullanıcı Resim ayarlarını özelleştirmek için seçin.

Bas Bası ayarlayın.

Tiz Tiz ayarını yapın.

Denge Sol ve sağ kanal çıkış dengesini ayarlayın. Denge ögesini seçmek için ▲/▼ düğmesine basın, ardından ayarlamak için ◀/▶ düğmesine basın.

AVC

AVL'yi seçmek için ▲/▼ düğmesine basın, daha sonra **Açık/Kapalı**'yı seçmek için ◀/▶ düğmesine basın.

AVL'yi açtıktan sonra, ses seviyesi ayarlandığında, her kanala basılan TV versiyonundan bağımsız olarak, hoparlör sesinin sabit kalmasını sağlayabilir.

Sesli Anlatım

Sesli Anlatım'ı seçmek için ▲/▼ düğmesine basın, ardından istenilen Açık veya Kapalı olarak ayarlamak için ◀/▶ düğmesine basın.

İşitme Engelliler

İşitme engelli kullanıcılar için bu fonksiyon duymak yerine belli bir sahne veya aksiyonun altyazı ile bilinmesine yardımcı olur. İşitme Engelliler seçmek için ▲/▼ düğmesine basın, ardından istenilen modu seçmek için ◀/▶ düğmesine basın.

Gelişmiş Ayarlar

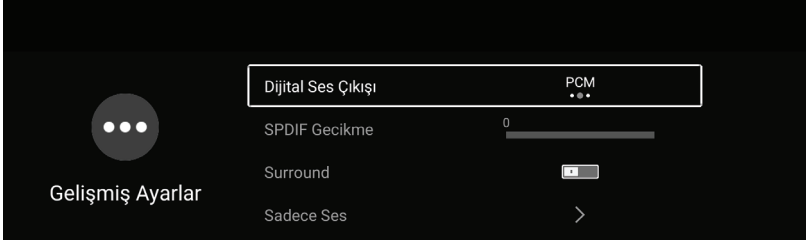

SPDIF

SPDIF'i seçmek için ▲/▼ düğmesine basın, ardından **Kapalı/Otomatik/PCM** öğesini seçmek için ◀/▶ düğmesine basın.

SPDIF Gecikmesi

SPDIF Gecikmesini seçmek için ▲/▼ düğmesine basın, ardından ayarlamak için ◀/▶ düğmesine basın.

Surround Ses

Daha iyi surround ses efekti elde edin.

Surround'u seçmek için ▲/▼ düğmesine basın, ardından **Açık/Kapalı**'yı seçmek için ◀/▶ düğmesine basın.

Sadece Ses

Açılış ekranı görüntülenmediğinde sadece ses çalar.

Sadece Ses öğesini seçmek için ▲/▼ düğmesine basın, ardından

Açık/Kapalı'yı seçmek için ◀/▶ düğmesine basın.

KANAL

Ana menüyü görüntülemek için **MENU** düğmesine basın. Ana menüde Kanal'ı seçmek için ◀/▶ düğmesine basın. Herhangi bir menüyü seçmek için ▲/▼ düğmesine basın ve ayar yapmak için **ENTER** /◀/▶ düğmesine basın.

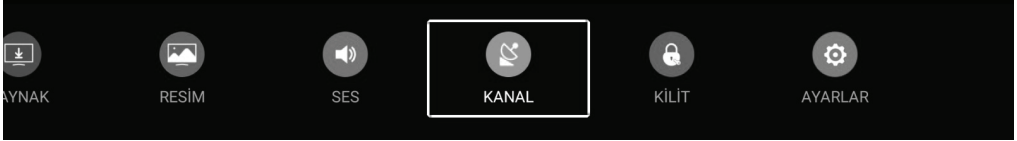

Anten Türü - Anten

Ayarlamak için **Anten Türü** / **Anten**'i seçin.



Otomatik Tarama

Otomatik Tarama'yı seçmek için ▲/▼ düğmesine basın, Otomatik Taramayı başlatmak için **ENTER**'a basın.

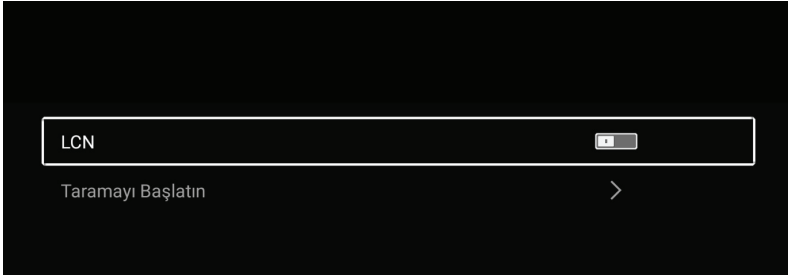

Analog Elle Tarama

Analog Elle Tarama'yı seçmek için ▲/▼ düğmesine basın, taramayı başlatmak için **ENTER**'a basın.



Dijital Elle Tarama

Dijital Elle Tarama'yı seçmek için ▲/▼ düğmesine basın, Taramayı başlatmak için **ENTER**'a basın.



Kanal listesi

Kanal Listesi seçmek için ▲/▼ düğmesine basın, **MENU** düğmesine basarak kanalı düzenleyin (Taşı/Atla/Sil/Favori).

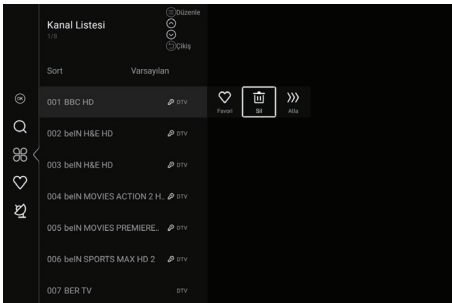

Anten Türü - Kablo

Ayarlamak için Anten Türü / Kabloyu seçin.



Otomatik Tarama

Otomatik Tarama'yı seçmek için ▲/▼ düğmesine basın. Otomatik Taramayı başlatmak için **ENTER** tuşuna basın.

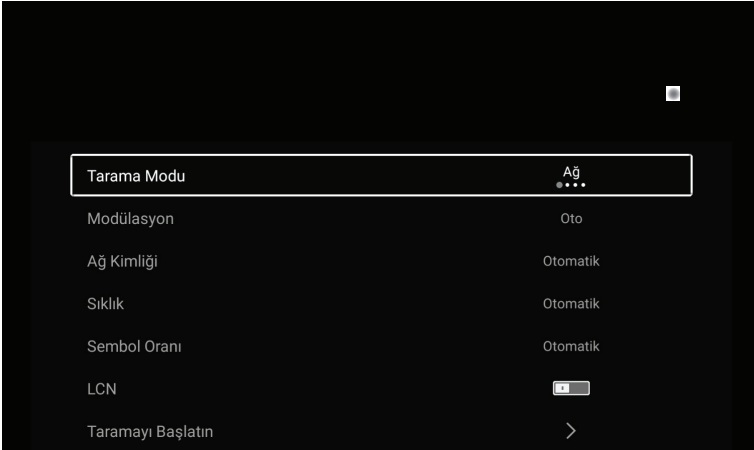

Analog Elle Tarama

Analog Elle Taramayı seçmek için ▲/▼ düğmesine basın, taramayı başlatmak için **ENTER** tuşuna basın.



Kanal listesi

Kanal Listesinde dolaşmak için ▲/▼ düğmesine basın, kanalları düzenlemek için Sol tarafta bulunan **DTV** kısmını seçip **MENU** düğmesine basın. (**Taşı/Üst/Sil/Favori/Atla**)

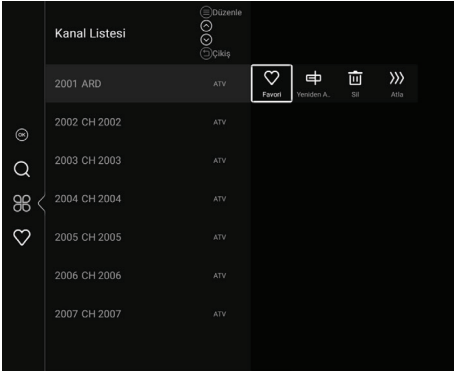

TKGS aktifken kanal taşıma işlemi gerçekleştire bilmek için;

- Menü > Kanal > TKGS güncellemesine giriniz.
- Çalışma modunu "kapalı" olarak seçiniz.
- Bu işlemlerden sonra kanal düzenlemek için

OK tuşuna basıp kanal listesini açın. Sol tarafta bulunan DTV seçeneğini seçip MENU düğmesine basın. (Taşı / Üst / Sil / Favori / Atla) açılır menüden çeşitli kanal fonksiyonlarını kullanabilirsiniz.

Anten Türü - Uydu

Ayarlamak için **Anten Türü / Uyduyu** seçin.

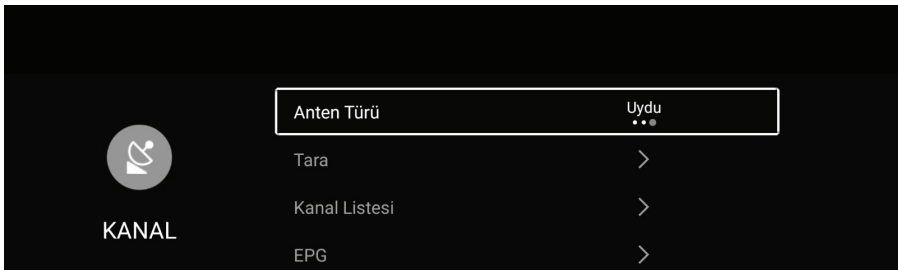

TKGS / TÜRKSAT KANAL GÜNCELLEME SİSTEMİ

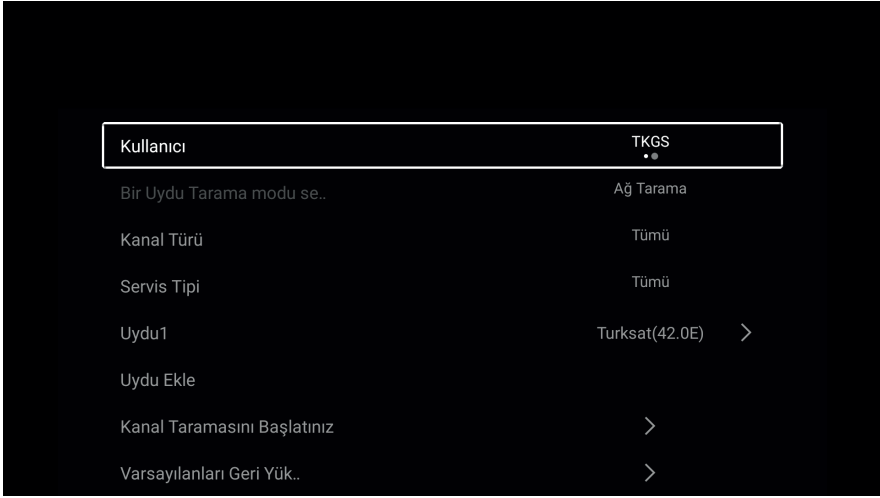

TKGS özelliğini aktif etmek için, Uydu kaynağına geçin, ardından **"MENU"** tuşuna basarak **"KANAL"** seçeneğine girin ve **"TARA"** seçeneğini seçin. Kullanıcı seçeneğini TKGS olarak seçin ve Kanal Taramasını başlatınız.

Bir sıralama tercihi seçmeniz istenecektir.
HD : HD kanallar için (Yüksek Çözünürlüklü Kanallar)
SD : SD kanallar için (Düşük Çözünürlüklü Kanallar)

TKGS tarama süresi 30 saniye sürecektir. İşlem tamamlandığında Türksat kanal listesi sıralı bir şekilde listelenmiş olacaktır.

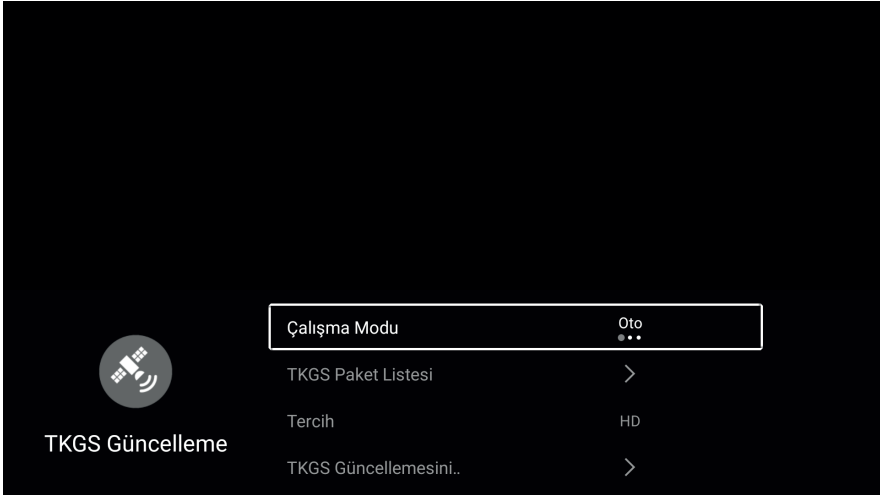

TKGS güncellemesi bittikten sonra Kanal menüsü içerisinde TKGS Güncelleme seçeneği aktif olacaktır.

Tarama

Tarama'yı seçmek için ◀/▶ ▲/▼ düğmesine basın, Otomatik Taramayı başlatmak için **ENTER** tuşuna basın.

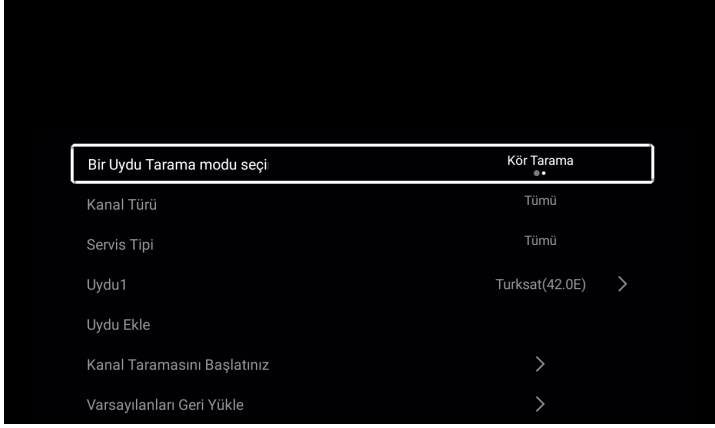

Kanal listesi

Kanal Listesinde dolaşmak için ▲/▼ düğmesine basın, kanalları düzenlemek için Sol tarafta bulunan **DTV** kısmını seçip **MENU** düğmesine basın. (Taşı/Üst/Sil/Favori/Atla)

EPG

EPG'yi seçmek için ▲/▼ düğmesine basın.



SİSTEM KİLİDİ

Ana menüyü görüntülemek için **MENU** düğmesine basın. Sistem Kilidini seçmek için ◀/▶ düğmesine basın.

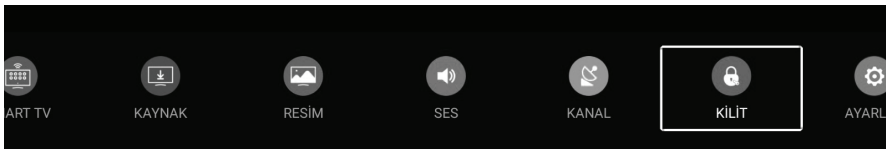

Parola / Sistem Kilidini Deęiřtir öęesini seçmek için ▲/▼ düęmesine basın. Girmek için ENTER /◀/▶ düęmesine basın.



Şifre Deęiřtir

Parola Deęiřtir öęesini seçmek için ▲/▼ düęmesine basın.

Sistem Kilidi

Sistem Kilidi seçmek için ▲/▼ düęmesine basın.

Ebeveyn Kontrolü

Ebeveyn kontrolünü seçmek için ▲/▼ düęmesine basın. ◀/▶ tuřlarını kullanarak AÇIK/KAPALI duruma getirin.

Tuř Takımı Kilidi

Tuř takımını kilitlemek için ▲/▼ düęmesine basın.
(NOT: Bu iřlev Sistem Kilidi aıkken kullanılabilir.)

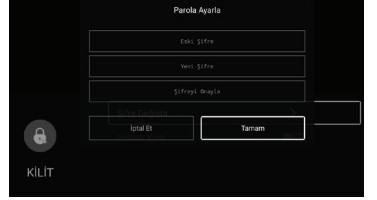

AYARLAR

Ana menüyü görüntülemek için MENU düęmesine basın.
Ana menüde AYARLAR öęesini seçmek için ◀/▶ düęmesine basın.

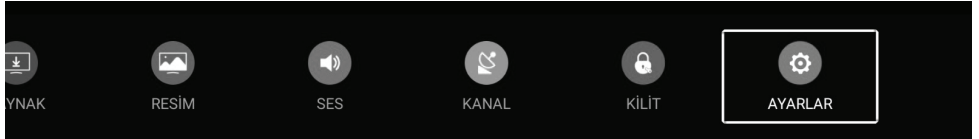

Seçmek için ▲/▼ düęmesine basın. OSD Zamanlayıcı / Otomatik Zamanlayıcı / Uyku Zamanlayıcı'ya girmek için ◀/▶ düęmesine basın.

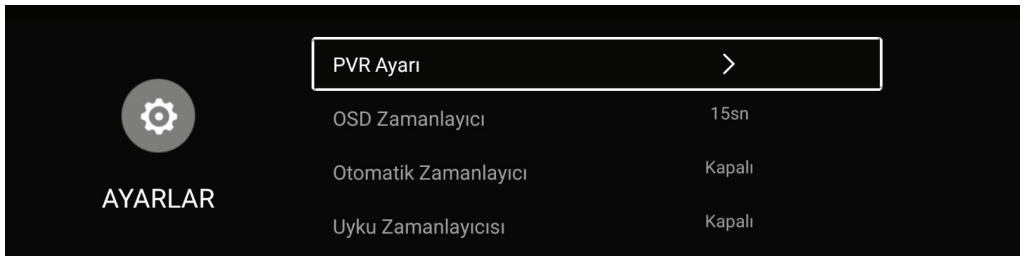

Seçmek için ▲/▼ düğmesine basın, Ses Dili / Alt Yazı Dili / HDMI CEC / Menüü Sıfırla vb. Girmek için **ENTER** / ◀/▶ düğmesine basın.

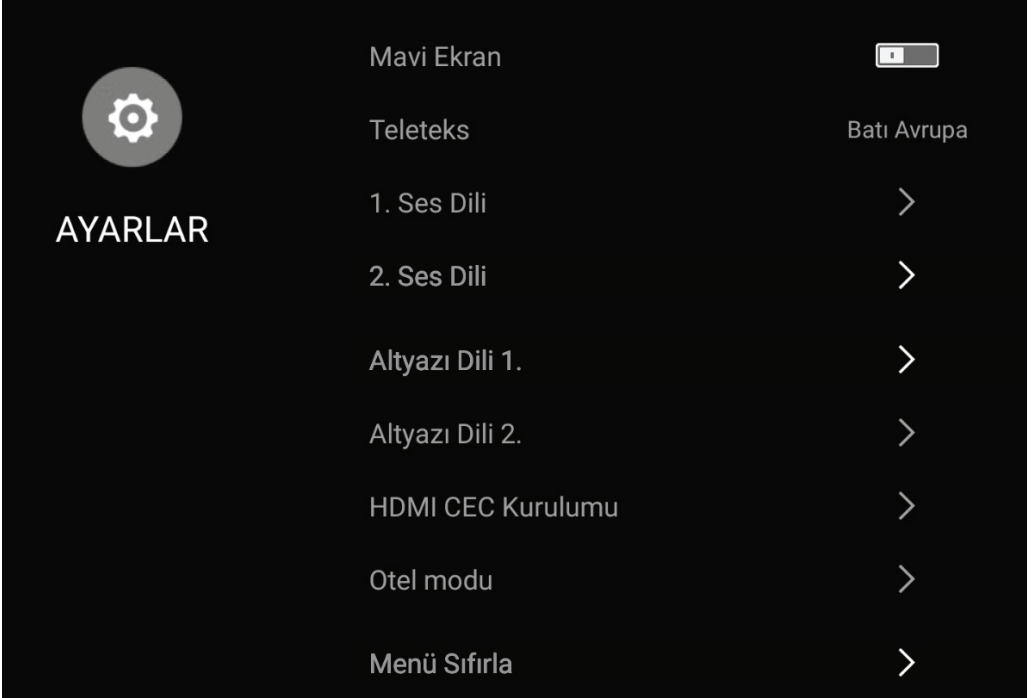

Ses Dili

Bu menü istenilen ses dilini seçmek için kullanılır. ▲▼ düğmesini kullanarak Ses Dilini seçin ve **ENTER** düğmesine basın. Gelen menüde ▲▼ veya ◀▶ düğmesini kullanarak istediğiniz dili seçin ve **ENTER** düğmesine basın.

Alt Yazı Dili

Bu menü istenilen altyazı dilini seçmek için kullanılır. ▲▼ düğmesini kullanarak Altyazı Dilini seçin ve **ENTER** düğmesine basın. Gelen menüde ▲▼ veya ◀▶ düğmesini kullanarak istediğiniz dili seçin ve **ENTER** düğmesine basın.

HDMI CEC

HDMI CEC'yi seçmek için ▲/▼ düğmesine basın.
Açık/Kapalı'yı seçmek için ◀/▶ düğmesine basın.

Menüü Sıfırla

Menü Sıfırla'yı seçmek için ▲/▼ düğmesine basın.
Önceki ayarı sıfırlamak için İptal / Tamam seçeneğini seçmek amacıyla ◀/▶ düğmesine basın.

PVR Ayarı

PVR Ayarını seçmek için ▲/▼ düğmesine basın.

Disk / Kayıt Listesi'ni seçmek için ◀/▶ düğmesine basın.

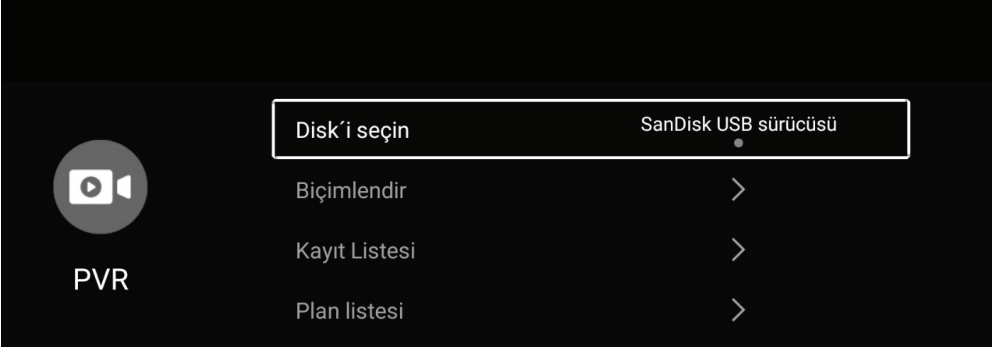

☐ MEDYA

Ana Sayfa'ya girmek için **HOME (GİRİŞ)** düğmesine basın ve Medya'yı seçmek için ▲/▼ düğmesine basın.



Video

Video seçmek için ◀/▶ düğmesine basın.

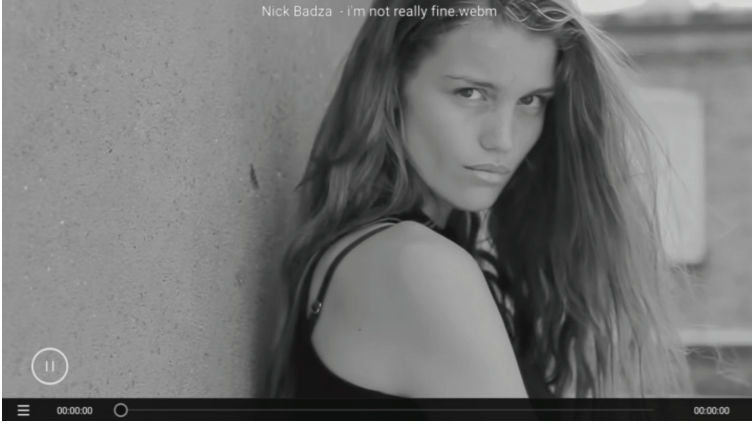

Önceki filmi oynatmak için basın.



Bir sonraki filmi oynatmak için basın.



Hızlı geri oynatmak için basın.



Filmin bilgilerini görüntülemek için basın.
(Çözünürlük/Boyut/Derasyon/Bitrate)



Filmi Durdurmak/Oynatmak için basın.



Ses İzi/Altyazı Bölge Dili /Oyun Modu/
En Boy Oranı Seçmek için basın.



Hızlı ileri sarmak için basın.



Oynatılacak filmi seçmek için basın.

Müzik

Müzik seçmek için ◀/▶ düğmesine basın.

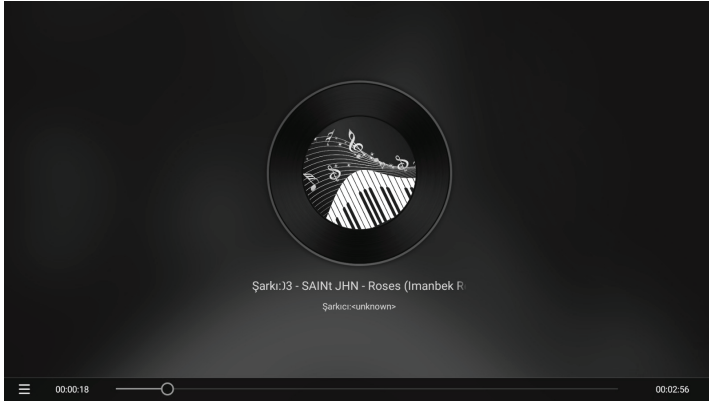

Hızlı geri oynatmak için basın.



Müziğin bilgilerini görüntülemek için basın.
(Mine Tipi / Boyut / Bit Hızı)



Müziği Durdurmak / Oynatmak için basın.



Çalma Modunu ayarlamak için basın (Tümünü Tekrarla / Tek / Rastgele / Yok) tekrarlayın.



Hızlı ileri sarmak için basın.



Oynatılacak müziği seçmek için basın.

Fotoğraf

Fotoğrafi seçmek için ◀/▶ düğmesine basın.

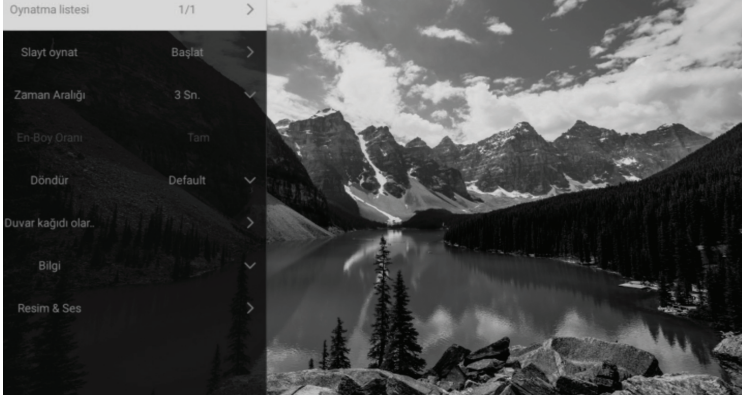

Fotoğrafi saat yönünün tersine döndürmek için basın.



Resmin bilgilerini görmek için tuşuna basın.(Boyut / Çözünürlük)



Resmi Durdurmak / Oynatmak için basın.



Çalma Modunu ayarlamak için basın (En / Boy Oranı / Oynatma süresi /Oynatma Modu).



Saat yönünde döndürmek için basın.



Oynatılacak fotoğrafı seçmek için basın.

□ BLUETOOTH BAĞLANTI

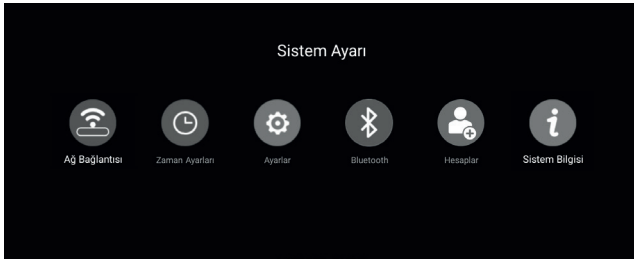

Kumanda üzerinde " SMART TV " tuşu ile Smart arayüzü açılır.

Sol kısımdaki açılır menüden " Ayarlar " seçeneği seçiniz.

Açılan Sistem Ayarı menüsünden " Bluetooth " seçeneğine giriniz.

Açılan menüde Bluetooth özelliğini aktif ederek, bluetooth çevre bileşenleriyle etkileşim sağlayabilirsiniz.

□ SORUN GİDERME

TV'nizde karşılaşılabileceğiniz sorunların çoğunu, aşağıdaki sorun giderme listesine başvurarak çözebilirsiniz.

Görüntü yok, ses yok

1. Sigorta ya da şalterin çalışıp çalışmadığını kontrol edin.
2. Prize başka bir elektrikli cihaz takarak prizin çalışıp çalışmadığını kontrol edin.
3. Adaptör kablosu ile priz arasında temas sorunu olabilir.
4. Sinyal kaynağını kontrol edin.

Renk yok

1. Renk sistemini değiştirin.
2. Resim ayarları menüsündeki renk seviyesini ayarlayın.
3. Başka bir kanalı deneyiniz. Alınan program siyah-beyaz olabilir.

Uzaktan kumanda çalışmıyor

1. Pillerini değiştirin.
2. Piller düzgün takılmamış olabilir.
3. Cihazınızın adaptörünü kontrol edin.

Görüntü yok, ses normal

1. Parlaklık ve kontrastı ayarlayın.
2. Yayında bir sorun olabilir.

Görüntü normal, ses yok

1. **VOL+** düğmesine basarak sesi yükseltin.
2. Ses ayarı sessiz konuma getirilmiş, değiştirmek için **MUTE** düğmesine basın.
3. Ses sistemini değiştirin.
4. Yayında bir sorun olabilir.

Görüntüde düzensiz dalgalar var

Bu sorun genellikle çevredeki otomobil, floresan lamba ve saç kurutma makinesi gibi cihazlardan kaynaklanan sinyal karışması nedeniyle olur. Anteni sinyal karışmasını en aza indirecek şekilde ayarlayın.

Karlanma ve Sinyal karışması

Anten, televizyon sinyallerinin zayıfladığı bir sınır bölgesine yerleştirilmişse, görüntü kar taneleri şeklinde noktalarla bozulabilir. Sinyal çok zayıfsa, sinyal alım gücünü artırmak üzere özel bir anten kurmak gerekebilir.

1. Seyyar ya da çatı anteninizin konumunu ve yönünü ayarlayın.
2. Anten bağlantılarını kontrol edin.
3. Hassas kanal ayarı yapın.
4. Başka bir kanalı deneyiniz. Yayında bir sorun olabilir.

Gölgeli görüntü

Gölgeli görüntü, televizyon sinyalinin iki yansımalarının alınmasından kaynaklanır. Bunlardan biri doğrudan gelen sinyal, diğeri yüksek binalar, tepeler ya da başka cisimlerden yansıyan sinyaldir. Antenin yerini ve yönünü değiştirmek, sinyal alımını iyileştirebilir.

Radio frekansı karışması

Bu sinyal karışmasında genellikle hareketli dalgalar ya da dikey çizgiler oluşur, bazı durumlarda ise görüntünün kontrastı azalır. Sinyal karışmasına neden olan radyo frekansı kaynağını bulup kaldırın.

Görüntüde donma ve mozaiklenmeler

Kanalın sinyal gücü düşük olabilir veya çanak anten uydu sinyallerini düzgün alamıyor olabilir. Başka kanalları deneyin, eğer diğer kanallarda da sorun varsa çanak anten doğru konumlandırılmamış olabilir. Kullanılan uyduya göre çanak anten yeniden konumlandırılmalı, uydu sinyallerinin engellenmemesi için yüksek bina, ağaç vs. etkenlerin yakınına koyulmamalıdır.

NOT: Çok bulutlu ve fırtınalı havalarda, uydu sinyalleri zayıfladığı için görüntüde donma, görüntü alamama gibi problemler görülebilir. Bu problem televizyondan bağımsızdır.

TEKNİK ÖZELLİKLER

ANAKART	SK516S – SK706S		
OSD DİLİ	Varsayılan olarak Türkçe		
PANEL	Panel Tipi	LCD	
	Max Çözünürlük	HD READY : 1366 x 768 - FULL HD : 1920 x 1080 - ULTRA HD :3840 x 2160	
VİDEO GİRİŞİ	PC-RGB	Format	1920 x 1080 @ 60 Hz
		Video Sistem	PAL/NTSC
	CVBS	Video Seviyesi	1.0Vp-p+/-10%
		KOMPO-NENT	1080 p Maksimum
	HDMI	4080i - 480p - 720p - 1080i - 1080p - 2160 p	
SES GİRİŞİ	PC SES	Kulalık Girişi	0.2-2.0Vrms
	FREKANS	100 Hz - 15KHz@3dB (1 KHz,0dB referans sinyali)	
	Max Çıkış Gücü	2x10 W (8 Ohm) - (2 x 8 W (8 Ohm) (Opsiyonel)	
TARAK FİLTRE	3D		
GÖRÜNTÜ AYRIŞTIRMA	3D		
ZAYIF SİNYAL GÜCÜ	EVET		
GÜRÜLTÜ AZALTMA	EVET		
SMART TV	EVET (ANDROİD) 1GB RAM - 8GB ROM (HD-FHD) - 1.5GB RAM - 8GB ROM (UHD)		
TERMİNALLER	GİRİŞ	USB	2x
		HDMI	3x
		RJ45	1x
		PC-SES (Opsiyonel)	1x
		AV IN (Opsiyonel)	1x Mini AV IN - 1x AV IN
		MİNİ YPbPr (Opsiyonel)	1x
		VGA	1x
		RF	1x
		ANT	1x
	CI	1x	
	ÇIKIŞ	OPTİCAL	1x
		KULAKLIK	1x
		BLUETOOTH	4.2 Versiyon

K * Energy consumption XYZ kWh per year, based on the power consumption of the television operating 4 hours per day for 365 days. The actual energy consumption will depend on how the television is used.

Deutsch	<p>A Produktkatenblatt B Hersteller C Modell-Nr. D Energieeffizienzklasse E Sichtbare Bildschirmdiagonale F Energieverbrauch XYZ kWh/Jahr, auf der Grundlage eines täglich vierstündigen Betriebs des Fernsehgeräts an 365 Tagen. Der tatsächliche Energieverbrauch hängt von der Art der Nutzung des Fernsehgerätes ab. G Leistungsaufnahme im Ein-Zustand H Jährlicher Energieverbrauch I Leistungsaufnahme im Bereitschafts-Zustand J Leistungsaufnahme im Aus-Zustand K Bildschirmauflösung L Energieverbrauch XYZ kWh/Jahr, auf der Grundlage eines täglich vierstündigen Betriebs des Fernsehgeräts an 365 Tagen. Der tatsächliche Energieverbrauch hängt von der Art der Nutzung des Fernsehgerätes ab.</p>
Nederlands	<p>A Productkaart B Producent C Modelnr. D Energie-efficiëntieklasse E Zichtbare schermdiagonaal F Energieverbruik XYZ kWh per jaar, gebaseerd op het elektriciteitsverbruik van de televisie wanneer deze gedurende 365 dagen 4 uur per dag aanstaat. Het feitelijke energieverbruik is afhankelijk van de manier waarop de televisie wordt gebruikt. G Jaarlijks energieverbruik H Elektriciteitsverbruik in de slaapstand I Elektriciteitsverbruik in de uitstand J Schermresolutie K Energieverbruik XYZ kWh per jaar, gebaseerd op het elektriciteitsverbruik van de televisie wanneer deze gedurende 365 dagen 4 uur per dag aanstaat. Het feitelijke energieverbruik is afhankelijk van de manier waarop de televisie wordt gebruikt.</p>
Italiano	<p>A Scheda prodotto B Produttore C Modello No. D Classe di efficienza energetica E Diagonale dello schermo visibile F Consumo di energia XYZ kWh/anno calcolato sulla base del consumo di un televisore in funzione per 4 ore al giorno per 365 giorni. Il consumo effettivo di energia dipende dall'utilizzo reale del televisore. G Consumo di energia in modo acceso H Consumo annuo di energia I Consumo di energia in modo stand-by J Consumo di energia in modo spento K Risoluzione dello schermo L Consumo di energia XYZ kWh/anno calcolato sulla base del consumo di un televisore in funzione per 4 ore al giorno per 365 giorni. Il consumo effettivo di energia dipende dall'utilizzo reale del televisore.</p>
Français	<p>A Fiche produit B Fabricant C Numéro de modèle D Classe d'efficacité énergétique E Diagonale d'écran visible F Consommation d'énergie de XYZ kWh par an, sur la base de la consommation électrique d'un téléviseur fonctionnant quatre heures par jour pendant trois cent soixante-cinq jours. La consommation réelle dépend des conditions d'utilisation du téléviseur. G Consommation électrique en mode marche H Consommation d'énergie annuelle I Consommation électrique en mode veille J Consommation électrique en mode arrêt K Résolution de l'écran L Consommation d'énergie de XYZ kWh par an, sur la base de la consommation électrique d'un téléviseur fonctionnant quatre heures par jour pendant trois cent soixante-cinq jours. La consommation réelle dépend des conditions d'utilisation du téléviseur.</p>

Español	<p>A Ficha de producto B Fabricante C Número de modelo D Clase de eficiencia energética E Diagonal visible de la pantalla F Consumo de energía XYZ kWh al año, suponiendo cuatro horas de funcionamiento diario durante 365 días. El consumo efectivo dependerá de las condiciones reales de uso de la televisión. G Consumo de electricidad en modo encendido H Consumo de electricidad en espera I Consumo de electricidad en modo apagado J Resolución de la pantalla K Consumo de energía XYZ kWh al año, suponiendo cuatro horas de funcionamiento diario durante 365 días. El consumo efectivo dependerá de las condiciones reales de uso de la televisión.</p>
Svenska	<p>A Informationsblad B Tillverkare C Modellnr D Energieeffektivitetsklass E Synligt skärmdiagonal F Energieförbrukning XYZ kWh per år, beräknad utifrån effektförbrukningen för en tv-mottagare som används fyra timmar per dygn under 365 dygn. Den faktiska energiefförbrukningen kommer att bero på hur tv-mottagaren används. G Årlig energiefförbrukning H Effektförbrukning i standbyläge I Effektförbrukning i frånläge J Skärmapplösning K Energiefförbrukning XYZ kWh per år, beräknad utifrån effektförbrukningen för en tv-mottagare som används fyra timmar per dygn under 365 dygn. Den faktiska energiefförbrukningen kommer att bero på hur tv-mottagaren används.</p>
Norsk	<p>A Produktinfo B Produsent C Modellnr. D Energieffektivitetsklasse E Synlig skjerm-diagonal F Energieforbruk XYZ kWh per år, strømforbruket er basert på bruk av TV-en for 4 timer per dag for 365 dager. Det faktiske energiefforbruket vil være avhengig av hvordan TV-en brukes. G Årlig energiefforbruk H Strømforbruk i standby I Strømforbruk i off-modus J Skjermoppløsning K Energieforbruk XYZ kWh per år, strømforbruket er basert på bruk av TV-en for 4 timer per dag for 365 dager. Det faktiske energiefforbruket vil være avhengig av hvordan TV-en brukes.</p>
العربية	<p>A مكونات المنتج B المصنع C رقم الموديل D درجة كفاءة الطاقة E شاشة مرئية قطرية F استهلاك الطاقة بمعدل 4 ساعات يوميا على مدى 365 يوم ، معدل الاستهلاك الطاقة G استهلاك الطاقة السنوي H استهلاك الطاقة في وضع الاستعداد I استهلاك الطاقة في وضع التلق J وضوح الشاشة K استهلاك الطاقة بمعدل 4 ساعات يوميا على مدى 365 يوم ، معدل الاستهلاك الطاقة بمعدل 4 ساعات يوميا على مدى 365 يوم.</p>

Aşağıdaki şartlar sadece TÜRKİYE CUMHURİYETİ'nde geçerlidir.

- 1- Garanti süresi malın teslim tarihinden başlar ve iki yıldır.
- 2- Bütün parçaları dahil olmak üzere malın tamamı garanti süresince garanti kapsamındadır.
- 3- Malın garanti süresi içerisinde anlaşılan arızalardan, tamirde geçen süre garanti süresine eklenir. Malın tamir süresi en fazla 20 iş günüdür.
- 4- Malın kullanma kılavuzunda yer alan hususlara aykırı kullanımlardan kaynaklanan arızalar garanti kapsamı dışındadır.
- 5- Bu garanti kaza, müşteriye tesliminden sonra taşınmadan, yanlış ve kötü kullanımdan, ihmalden, doğal afetlerden, yangından, mücbir sebeplerden elektrik voltajındaki dengesizliklerden, garanti belgesi üzerindeki tahribatlardan, ürün üzerindeki orijinal seri numaralarının kaldırıldığı veya bunlara benzer sebeplerden ya da Kullanım Kılavuzuna uymayan çalıştırma şekillerinden kaynaklanan arızalarda kullanılmamaz veya geçerli değildir. Ma Elektronik Sanayi ve Ticaret A.Ş. kendisi tarafından Onvo ürünlerini tamir etmek üzere yetki verilmemiş bir tamirhane vs nin üründe sebep olduğu arızalara garanti vermez.
- 6- Satıcı firma tarafından onaylanan garanti belgesini, arıza halinde servisimize göstermek üzere saklayınız.
- 7- Satıcı tarafından bu Garanti Belgesinin verilmesi durumunda, tüketici Gümrük ve Ticaret Bakanlığı Tüketicinin Korunması ve Piyasa Gözetimi Genel Müdürlüğüne başvurabilir.
- 8- Tüketici, garantiden doğan haklarının kullanılmasını ile ilgili olarak çıkabilecek uyuşmazlıklarda yerleşim yerinin bulunduğu veya tüketici işleminin yapıldığı yerdeki Tüketici Hakem Heyetine veya Tüketici Mahkemesine başvurabilir.
- 9- Ürünün montajı ve nakliyesi ürün fiyatına dahil değildir.

Tüketicinin seçimlik hakları**KANUN MADDE 11-**

- (1) Malın ayıplı olduğunu anlaşıldığında tüketici;
 - a) Satılanı geri vermesi için yazılı bildirim yapılarak sözleşmeden indirim isteme,
 - b) Satılanı almayı ayıp oranında satış bedelinin indirimi isteme,
 - c) Aşırı bir masraf gerektirmediği takdirde, bütün masrafları satıcıya ait olmak üzere satılanı ücretsiz olarak isteme,
 - d) İmkân varsa, satılanı ayıpsız bir misli ile değiştirilmesini isteme, seçimlik haklarından birini kullanabilir. Satıcı, tüketicinin tercih ettiği bu talebi yerine getirmekle yükümlüdür.
- (2) Ücretsiz onarım veya malın ayıpsız misli ile değiştirilmesini hakları üretici veya ithalatçıya karşı da kullanılabilir. Bu fıkradaki hakların yerine getirilmesi konusunda satıcı, üretici ve ithalatçı müteselsilen sorumludur. Üretici veya ithalatçı, malın kendisi tarafından piyasaya sürülmesinden sonra ayıplı olduğunu ispat ettiği takdirde sorumlu tutulmaz.
- (3) Ücretsiz onarım veya malın ayıpsız misli ile değiştirilmesinin satıcı için orantısız güçlükleri beraberinde getirecek olması halinde tüketici, sözleşmeden dönme veya ayıp oranında bedelden indirim haklarından birini kullanabilir. Orantısızlığın tayininde malın ayıpsız değeri ayıplı önemli ve diğer seçimlik haklara başvurmanın tüketici açısından sorun teşkil etmeyeceği gibi hususlar dikkate alınır.
- (4) Ücretsiz onarım veya malın ayıpsız misli ile değiştirilmesini haklarından birinin seçimlik durumunda bu talebin satıcıya, üreticiye veya ithalatçıya yöneltilmesinden itibaren azami otuz iş günü, kargo ve taşıma masrafları ise altmış iş günü içinde yerine getirilmesi zorundadır. Ancak, bu Kanunun 58 inci maddesi uyarınca çarhlar yönetmeliğindeki listede yer alan mallara ilişkin, tüketicinin ücretsiz onarım talebi, yönetmelikte belirtilen azami tamir süresi içinde yerine getirilir. Aksi halde tüketici diğer seçimlik haklarını kullanmakta serbesttir.
- (5) Tüketicinin sözleşmeden dönme veya ayıp oranında bedelden indirim hakkını seçtiği durumlarda, ödemiş olduğu bedelin tümü veya bedelden yapılan indirim tutan derhal tüketiciye iade edilir.
- (6) Seçimlik hakların kullanılması nedeniyle ortaya çıkan tüm masraflar, tüketicinin seçtiği hakkı yerine getiren tarafca karşılanır. Tüketici bu seçimlik haklarından biri ile birlikte 11/7/2011 tarihli ve 6098 sayılı Türk Borçlar Kanunu hükümleri uyarınca tazminat da talep edebilir.

Tüketicinin Garanti ile ilgili Hakları**Ücretsiz onarım hakkı****YÖN. MADDE 8-**

- (1) Tüketicinin, Kanunun 11 inci maddesinde yer alan seçimlik haklarından ücretsiz onarım hakkını seçmesi durumunda satıcı; işçilik masrafı, değiştirilen parça bedeli ya da başka herhangi bir ar bedelti hiçbir ücret talep etmeksizin malın onarımını yapmak veya yaptırmakla yükümlüdür.
- (2) Tüketici ücretsiz onarım hakkını ücretsiz veya ithalatçıya karşı da kullanabilir. Satıcı, üretici ve ithalatçı tüketicinin bu hakkını kullanmasından müteselsilen sorumludur.

Tüketicinin diğer hakları**YÖN. MADDE 9-**

- (1) Tüketicinin, ücretsiz onarım hakkını kullanmasına rağmen malın;
 - a) Garanti süresi içinde tekrar arızalanması,
 - b) Tamiri için gereken azami sürenin aşılması,
 - c) Tamirinin mümkün olmamasının, yetkili servis istasyonu, satıcı, üretici veya ithalatçı tarafından bir raporla belirlenmesi, durumlarında; tüketici malın bedeli iadesini, ayıp oranında bedel indirimli veya malın ayıpsız misli ile değiştirilmesini satıcıdan talep edebilir. Satıcı, tüketicinin talebini reddedemez. Bu talebin yerine getirilmemesi durumunda satıcı, üretici ve ithalatçı müteselsilen sorumludur.
- (2) Tüketicinin sözleşmeden dönme veya ayıp oranında bedel indirim hakkını seçtiği durumlarda, satıcı, malın bedelinin tümünü veya bedelden yapılan indirim tutarını derhal tüketiciye iade etmek zorundadır. Tüketicinin, malın ayıpsız misli ile değiştirilmesini haklarını seçmesi durumunda ise satıcı, üretici veya ithalatçı, malın ayıpsız misli ile değiştirilmesini talebinin kendilerine bildirilmesinden itibaren azami otuz iş günü içerisinde, bu talebi yerine getirmek zorundadır.
- (3) Bu maddenin birinci fıkrasının (c) bendinde belirtilen rapordan, arızanın bildirim tarihinden itibaren o mala ilişkin azami tamir süresi içerisinde düzenlenmesi zorundadır.

Değiştirilen ürünün garanti süresi**YÖN. MADDE 10-**

Garanti uygulaması sırasında değiştirilen malın garanti süresi, satın alınan malın kalan garanti süresi ile sınırlıdır. Ancak kalan garanti süresi bir yıldan az ise değiştirilen mal için en az bir yıl garanti süresi verilmek zorundadır.

Kullanım hatası**YÖN. MADDE 11-**

- (1) Tüketicinin malı tanıtmaya ve kullanma kılavuzunda yer alan hususlara aykırı olarak kullanılmasından kaynaklanan arızalar hakkında Yönetmeliğin 8 ve 9 uncu maddede hükümleri uygulanamaz.
- (2) Arızalarda kullanma hatasının bulunup bulunmadığı, yetkili servis istasyonları, yetkili servis istasyonunun mevcut olmaması halinde sırasıyla; bu malın satıcısı, ithalatçısı veya üreticisinden birisi tarafından o mala ilişkin azami tamir süresi içerisinde düzenlenen raporla belirlenmesi ve bu raporun bir nüshasının tüketiciye verilmesi zorundadır.
- (3) Tüketiciler; bu maddenin ikinci fıkrasında belirtilen rapora ilişkin olarak bilirkişi tarafından tespit yapılması talebiyle uyuşmazlığın parasal değerini dikkate alarak tüketici hakem heyetine ve tüketici mahkemesine başvurabilir.

Üretici, ithalatçı ve satıcının sorumluluğu**SSH YÖN. MADDE 14-**

- (1) Üretici veya ithalatçılar, yetkili servis istasyonlarının ayrı bir tüzel kişiliği olsa dahi, satış sonrası hizmetlerin sağlanmasından ve yürütülmesinden yetkili servis istasyonları ile birlikte müteselsilen sorumludur.
- (2) Satış sonrası hizmetler, malın niteliğine göre kullanıldığı yerlerde de sağlanabilir.
- (3) Tüketicinin bulunduğu il sınırları içerisinde yetkili servis istasyonu bulunmadığı durumda üretici veya ithalatçılar; malın kullanım ömrü süresince, bakım ve onarımıyla ilgili olarak tüketicilerden nakliye, posta, kargo veya yetkili servis elemanlarının ulaşım gideri gibi herhangi bir ilave ücret talep edemezler.
- (4) Malın garanti süresi içerisinde yetkili servis istasyonuna veya satıcıya tesliminden itibaren arızasının on iş günü içerisinde giderilmesi halinde, üretici veya ithalatçı malın ömrü tamamlanmaya kadar, benzer özelliklere sahip başka bir malı tüketicinin kullanımına tahsis etmek zorundadır.
- (5) İthalatçının herhangi bir şekilde ticari faaliyetinin sona ermesi halinde bakım ve onarım hizmetlerinin sunulmasından garanti süresi boyunca satıcı, üretici ve yetkili ithalatçı müteselsilen sorumludur. Garanti süresi geçtikten sonra ise kullanım ömrü süresince bakım ve onarım hizmetlerini üretici veya yeni ithalatçı sunmak zorundadır.

28.11.2013 tarih ve 6502 sayılı Tüketicinin Korunması Hakkında Kanuna dayanılarak Tüketicinin Korunması ve Piyasa Gözetimi Genel Müdürlüğü tarafından yayımlanan yönetmelikler kapsamında hazırlanmıştır.

Ma Elektronik San. ve Tic. A.Ş bu ürünü teslim tarihinden itibaren, garanti şartları dahilinde kanuni süre olan (2) iki sene süresince garanti eder.

Malın:

Cinsi : Televizyon
Azami Tamir Süresi : 20 (yirmi) iş günüdür.
Modeli :
Markası :
Seri No :

Üretici veya İthalatçı Firmanın:

Unvanı : Ma Elektronik San. ve Tic. A.Ş.
Adresi : Ulus Mah. İsmetpaşa Cad. No: 7/1
Büyüçekmece - İstanbul
Telefonu : 0212 861 04 04

MA ELEKTRONİK A.Ş.
Ulus Mah. İsmetpaşa Cd.
No: 7/1 Büyüçekmece / İSTANBUL
Büyüçekmece V.D. 609 098 0112

Çağrı Merkezi : 0212 861 05 05

Web : www.maelektronik.com.tr - info@maelektronik.com.tr

Satıcı Firmanın:

Unvanı :
Adresi :
Telefonu :
Faks :
e-posta :
Fatura Tarih ve Sayısı :
Teslim Tarihi ve Yeri :
Kaşesi-İmzası :

Müşterinin:

Adı Soyadı (Unvanı) :
Adresi :
Telefonu :

Yetkili Servisin:

Unvanı :
Kaşesi - İmzası :

Size en yakın Yetkili Servis bilgisine ulaşmak için **(0212) 861 05 05** numaralı Çağrı Merkezimizi arayabilir veya Ticaret Bakanlığı'nın oluşturduğu www.servis.gov.tr adresini ziyaret edebilirsiniz.